

 **MENNEKES®**

Plugs for the world



Español

Gracias



75 años
MENNEKES®

Servicio

Introducción general	4 - 7
Esquemas de dimensiones	8 - 17
Listado de artículos	86 - 87



Servicio

Bases

Introducción	18 - 19
Bases murales	20 - 21
Bases murales con interruptor y enclavamiento	22 - 23
Bases murales con interruptor, enclavamiento y protecciones	24
Bases de alta resistencia a productos químicos, en AMELAN®	25
Bases Cepex	26
Bases semiempotrables	27 - 30
Bases semiempotrables con interruptor y enclavamiento	31



Bases

Clavijas y prolongadores

Introducción	32 - 33
Clavijas estándar	34 - 35
Clavijas fijas murales	36
Clavijas fijas semiempotrables	37 - 38
Clavijas de prueba	39
Clavijas con inversor de fases	40
Clavijas fijas con inversor de fases de montaje mural y semiempotrables	41
Prolongadores	42 - 43



Clavijas y prolongadores

Cajas combinadas

Introducción	44 - 49
Cajas combinadas AMAXX®, en AMAPLAST	50 - 59
Cajas combinadas AMAXX®, en AMELAN®	60 - 61
Cajas combinadas 3KRAFT® y AirKRAFT®	62
Cajas combinadas DELTA BOX y bases múltiples	63
Cajas combinadas EverGUM	64
Cajas combinadas de acero y acero inoxidable	65



Cajas combinadas

Clavijas y bases especiales y accesorios

Introducción	66 - 67
Clavijas y bases SCHUKO® y del tipo con toma de tierra	68 - 70
Clavijas y bases de 200A hasta 400A	71
Clavijas y bases para contenedores refrigerados	72 - 74
Clavijas y bases CEEplus con contactos adicionales para energía, información y señales	75
Clavijas y bases 7 polos	76 - 77
Clavijas y bases para baja tensión	78 - 79
Ethernet industrial	80 - 81
Cajas vacías de AMAPLAST y EverGUM en goma maciza	82 - 83
Ventanas con bisagra y accesorios	84
Interruptores de desconexión	85

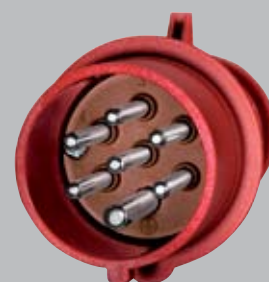

Clavijas y bases para aplicaciones especiales y accesorios

„Nuestra marca es una promesa.“

Andreas Sprecker,
Director General, Ventas y Marketing

Calidad,
fiabilidad,
innovación,
comerciability,
sostenibilidad



Inconfundible



Sede central en Kirchhundem

Desde hace 75 años, MENNEKES es sinónimo de sus características clavijas y bases en los mercados de todo el mundo.

Cualquier experto de la industria y usuario sabe que: sólo aquellos productos que llevan la marca MENNEKES cuentan con la calidad de MENNEKES.

Les prometemos calidad y servicio. Y según la creencia de nuestra empresa familiar, esta promesa es una de las causas principales que convierten a las marcas en irremplazables. Vivimos nuestra marca y nos sentimos comprometidos con ella.

MENNEKES es una empresa en la que se puede confiar. Este es y continuará siendo el estímulo de nuestros 800 empleados en todo el mundo. Porque son ellos los que, con su

trabajo diario, son la prueba del liderazgo de la marca MENNEKES, ya sea en la sede central de Kirchhundem, en la planta de producción de Neudorf / Erzgebirge o en la planta de Nanjing, donde fabricamos productos destinados únicamente al mercado chino.

La más alta calidad, fiabilidad, seguridad, poder de innovación, comerciabilidad y sostenibilidad en nuestros actos es lo que forma nuestra marca.

Tenemos una clara identidad que diferencia a la marca MENNEKES tanto como socios fiables en el mercado para nuestros clientes, y como proveedores de una marca irremplazable para nuestros usuarios satisfechos y el público en general.

Prueba de durabilidad

En cualquier momento.
En cualquier situación.
En todo el mundo.



Cada producto de MENNEKES es sometido a los exámenes más severos antes de salir de nuestra planta. En el laboratorio de ensayos cada producto es expuesto a condiciones de bajas y altas temperaturas, polvo, y agua repetidas veces. Sólo aquellos productos que resisten estos exámenes son dignos de llevar la marca MENNEKES.

Como especialistas en dispositivos de clavijas y bases, contamos con nuestro propio laboratorio de ensayo aprobado, en el que nuestros productos son sometidos a ensayos repetidas veces. No importa lo que se tarde, hasta que estemos convencidos de que pueden resistir de forma permanente las necesidades más duras de los entornos de trabajo diarios.

Nuestros productos han recibido, por supuesto, certificaciones de calidad tanto a nivel nacional como internacional por parte de instituciones de prestigio. Al igual que MENNEKES como empresa: nuestro sistema de gestión de calidad internacional cuenta con la certificación de calidad de la norma DIN EN ISO 9001.

Sólo mediante la combinación de materias primas de primera calidad y procesos de fabricación avanzados se garantiza la obtención de un producto superior. Y por ello utilizamos únicamente granulados de primer nivel que son procesados por un equipo de trabajadores altamente cualificados en nuestras plantas de producción de última generación para crear productos MENNEKES con calidad certificada.



Reconocimiento
y certificación
internacional.



Las clavijas y bases de MENNEKES son bien conocidas en todo el mundo – y cumplen con las normativas nacionales e internacionales correspondientes.

Más de la mitad de nuestros productos están destinados a mercados internacionales. Y es por ello que MENNEKES dispone además de presencia global con filiales y agencias en más de 90 países.

Los informes de los ensayos realizados sobre las clavijas y bases por autoridades de verificación independiente, como el Instituto VDE de ensayos y certificación, son recopilados según los procedimientos CCA o CB-II.

Éstos sirven de base para la aprobación en otros países como, por ejemplo, los países cuyas normas nacionales de ensayo se muestran a continuación.

(En el caso de clavijas y bases para EEUU y Canadá, consulte la información contenida en el catálogo correspondiente).



Esquemas de dimensiones

Los tamaños de las entradas en las esquemas pueden diferir de los tamaños reales de las entradas disponibles. Sujeto a modificaciones y correcciones sin previo aviso. Salvo error u omisión.

Página 20 fig. 1

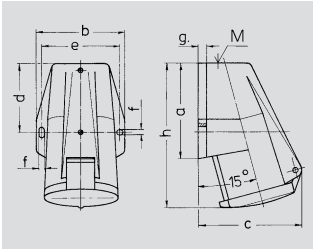

Plano 1 MB 205	Amp. Polos	16			32		
		3	4	5	3	4	5
Dim. en mm	a	91	91	91	102	102	102
	b	73	79	87	89	89	94
	c	86	93	99	108	108	114
	d	55	55	56,4	62	62	62
	e	62	68	76	77,5	77,5	84
	f	5,3	5,3	5,3	5,3	5,3	5,3
	g	8	8	9	10	10	10
	h	132	132	132	153	153	153
	M	20	25	25	25	25	32
Ø y [max]		13	18	18	18	18	25
Borna para cond. Sección		1,5	1,5	1,5	2,5	2,5	2,5
Transvers. (mm ²) min.-max.		-4	-4	-4	-10	-10	-10

Página 20 fig. 2 / página 21 fig. 3 / página 75 fig. 2 / página 76 fig. 1

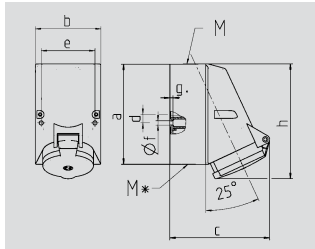

Plano 1 MB 43	Amp. Polos	63		
		2	3	4
Dim. en mm	a	128	128	
	b	84	84	
	c	136	136	
	d	11	11	
	e	68	68	
	f	5,3	5,3	
	g	4	4	
	h	158	158	
	M	32	32	
M*		2x25 entrada ciega para cortar		
Ø y [max]		18/25	18/25	
Borna para cond. Sección		2,5	2,5	
Transvers. (mm ²) min.-max.		-10	-10	

Página 20 fig. 3

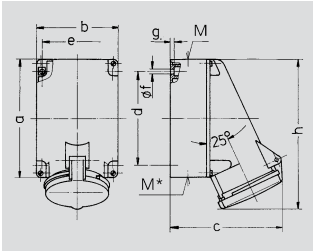

Plano 1 MB 213	Amp. Polos	63		
		3	4	5
Dim. en mm	a	170	170	170
	b	118	118	118
	c	164	164	164
	d	134,5	134,5	134,5
	e	103	103	103
	f	6,1	6,1	6,1
	g	6	6	6
	h	216	216	216
	M	40	40	40
	M*	2x40 entrada ciega para cortar		
Ø y [max]		32	32	32
Borna para cond. Sección		6	6	6
Transvers. (mm ²) min.-max.		-25	-25	-25

Página 20 fig. 4 / página 21 fig. 4 / página 25 fig. 1 / página 72 fig. 1 / página 76 fig. 2

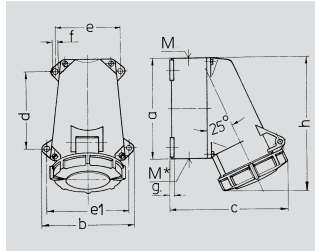

Plano 1 MB 219	Amp. Polos	16			32		
		3	4	5	3	4	5
Dim. en mm	a	95	95	95	120	120	120
	b	102	102	102	112	112	112
	c	115	124	129	143	143	150
	d	64,2	64,2	64,2	90,2	90,2	90,2
	e	77,5	77,5	77,5	79	79	79
	f	88	88	88	98,5	98,5	98,5
	ef	5,5	5,5	5,5	5,5	5,5	5,5
	g	5	5	5	5	5	5
	h	128	128	132	160	160	160
	M	25	25	25	32	32	32
	M*	25 25 25			32 entrada ciega para cortar		
Ø y [max]		15	18	18	25	25	25
Borna para cond. Sección		1,5	1,5	1,5	2,5	2,5	2,5
Transvers. (mm ²) min.-max.		-4	-4	-4	-10	-10	-10

Página 20 fig. 5 / página 25 fig. 2

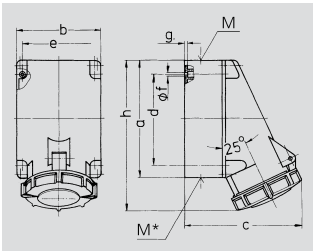

Plano 1 MB 112	Amp. Polos	63		
		3	4	5
Dim. en mm	a	170	170	170
	b	118	118	118
	c	171	171	171
	d	134,5	134,5	134,5
	e	103	103	103
	f	6,1	6,1	6,1
	g	6	6	6
	h	216	216	216
	M	40	40	40
	M*	2x40 entrada ciega para cortar		
Ø y [max]		32	32	32
Borna para cond. Sección		6	6	6
Transvers. (mm ²) min.-max.		-25	-25	-25

Página 20 fig. 6

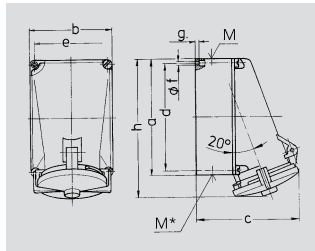

Plano 1 MB 162	Amp. Polos	125	
		4	5
Dim. en mm	a	264	264
	b	163	163
	c	203	203
	d	240	240
	e	140	140
	f	8,1	8,1
	g	8	8
	h	313	313
	M	50	50
	M*	50	50
Ø y [max]		38	38
Borna para cond. Sección		25	25
Transvers. (mm ²) min.-max.		-35	-35

Página 21 fig. 1

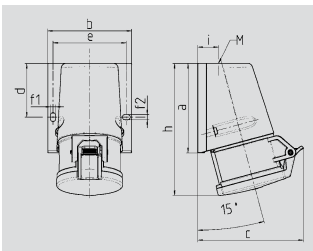

Plano 1 MB 463	Amp. Polos	16			32		
		3	4	5	3	4	5
Dim. en mm	a	95	93	92,5	102	102	102
	b	73,5	87,5	87,5	94	94	94
	c	93	107,5	110	115,5	115,5	119,5
	d	55,5	55,5	55,5	62	62	62
	e	61	76	76	84	84	84
	f1	5,3	5,3	5,3	5,1	5,1	5,1
	f2	5,3	5,3	5,3	5,1	5,1	5,1
	h	139	139	136,5	160	160	156,5
	i	19,8	21,5	21,5	26,5	26,5	26,5
	M	20x	25x	25x	25x	32x	32x
		1,5	1,5	1,5	1,5	1,5	1,5
Borna para cond. Sección		1,5	1,5	1,5	2,5	2,5	2,5
Transvers. (mm ²) min.-max.		-4	-4	-4	-6	-6	-6

Página 21 fig. 2 / página 75 fig. 1

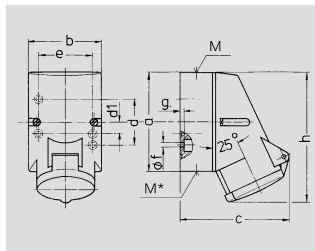

Plano 1 MB 209	Amp. Polos	16		
		3	4	5
Dim. en mm	a	87	100	100
	b	64	75	75
	c	99	110	113
	d	40	-	-
	d1	-	11	11
	e	50	59	59
	f	4,5	5	5
	g	4	4	4
	h	115	125	128
	M	20	20	20
	M*	20 entrada ciega para cortar		
Ø y [max]		15	15	15
Borna para cond. Sección		1,5	1,5	1,5
Transvers. (mm ²) min.-max.		-4	-4	-4

Página 21 fig. 5 y 6

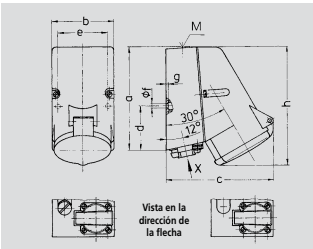

Plano 1 MB 354	Amp. Polos	16			32		
		4	5	5	3	4	5
Dim. en mm	a	141	141	141			
	b	85	85	85			
	c	139	139	153			
	d	61	61	61			
	e	68	68	68			
	f	5,3	5,3	5,3			
	g	4	4	4			
	h	145	145	162			
	M	25	25	32			
Ø y [max]		18	18	25			
Borna para cond. Sección		1,5	1,5	2,5			
Transvers. (mm ²) min.-max.		-4	-4	-10			

Página 22 fig. 1

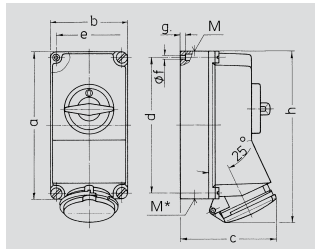

Plano 1 MB 174	Amp. Polos	16			32		
		3	4	5	3	4	5
Dim. en mm	a	225	225	225	225	225	225
	b	118	118	118	118	118	118
	c	141	141	141	146	146	146
	d	208	208	208	208	208	208
	e	101	101	101	101	101	101
	f	6,3	6,3	6,3	6,3	6,3	6,3
	g	8	8	8	8	8	8
	h	250	252	254	264	264	264
	M	1x25 y 1x32			1x25 y 1x32		
	M*	2x25	2x25	2x25	2x25	2x25	2x25
Ø y [max]		25	25	25	25	25	25
Borna para cond. Sección		1,5	1,5	1,5	2,5	2,5	2,5
Transvers. (mm ²) min.-max.		-4	-4	-4	-10	-10	-10

Página 22 fig. 2

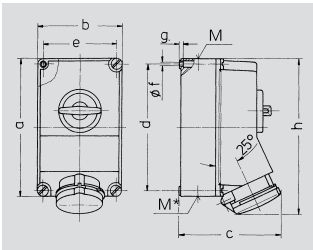

Plano 1 MB 234	Amp. Polos	63		
		3	4	5
Dim. en mm	a	264	264	264
	b	163	163	163
	c	192	192	192
	d	240	240	240
	e	140	140	140
	f	8,1	8,1	8,1
	g	8	8	8
	h	300	300	300
	M	40	40	40
	M*	2x40		
Ø y [max]		27	27	27
Borna para cond. Sección		6	6	6
Transvers. (mm ²) min.-max.		-25	-25	-25

Página 22 fig. 3

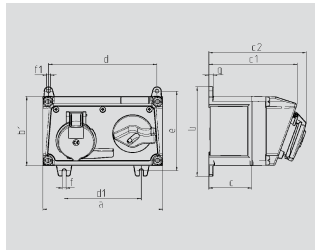

Plano 1 MB 550	Amp. Polos	16			32		
		3	4	5	3	4	5
Dim. en mm	a	225	225	225	225	225	225
	b	168	168	168	168	168	168
	b1	130	130	130	130	130	130
	c	80	80	80	80	80	80
	c1	166	166	166	166	166	166
	c2	182	183	183	193	193	193
	d	204	204	204	204	204	204
	d1	145	145	145	145	145	145
	e	150	150	150	150	150	150
	f	7	7	7	7	7	7
	f1	Ø7	Ø7	Ø7	Ø7	Ø7	Ø7
	g	8	8	8	8	8	8

Los tamaños de las entradas en las esquemas pueden diferir de los tamaños reales de las entradas disponibles. Sujeto a modificaciones y correcciones sin previo aviso. Salvo error u omisión.

Página 29 fig. 5

Plano	Amp.	16	
1 MB 468	Polos	3	5
Dim. en mm	a	69	
	b	57	
	c	55	
	k	max. 30	
	h	87	
	l	61	
	l1	33,25	
	t	2-9	
Borna para cond. Sección		1,5	
Transvers. (mm²) min.-max.		-4	

Página 29 fig. 6

Plano	Amp.	16		32		
1 MB 468	Polos	4	5	3	4	5
Dim. en mm	a	81	81	81	81	81
	b	66	69	71	71	80
	c	58	55	66	66	64
	k	max. 33	max. 33	max. 33	max. 33	max. 33
	h	100	102	101	101	108
	l	70	70	70	70	70
	l1	37,75	37,75	37,75	37,75	37,75
	t	2-9	2-9	2-9	2-9	2-9
Borna para cond. Sección		1,5	1,5	2,5	2,5	2,5
Transvers. (mm²) min.-max.		-4	-4	-6	-6	-6

Página 31 fig. 1

Plano	Amp.	16			32		
5 MB 59	Polos	3	4	5	3	4	5
Dim. en mm	a	200	200	200	200	200	200
	b	110	110	110	110	110	110
	c	46	49	46	56	56	53
	d	190	190	190	190	190	190
	e	100	100	100	100	100	100
	f	5	5	5	5	5	5
	g	13	13	13	13	13	13
	k max.	56	56	56	56	56	56

Página 31 fig. 2

Plano	Amp.	16			32		
5 MB 57	Polos	3	4	5	3	4	5
Dim. en mm	a	200	200	200	200	200	200
	b	110	110	110	110	110	110
	c	47	50	51	59	59	60
	d	190	190	190	190	190	190
	e	100	100	100	100	100	100
	f	5	5	5	5	5	5
	g	13	13	13	13	13	13
	k max.	56	56	56	56	56	56

Página 36 fig. 1

Plano	Amp.	16	
2 MB 213	Polos	3	5
Dim. en mm	a	69	
	b	57	
	c	55	
	k	max. 30	
	h	87	
	l	61	
	l1	33,25	
	t	2-9	
Borna para cond. Sección		1,5	
Transvers. (mm²) min.-max.		-4	

Página 36 fig. 7

Plano	Amp.	16	
2 MB 212	Polos	3	5
Dim. en mm	a	69	
	b	57	
	c	55	
	k	max. 30	
	h	87	
	l	61	
	l1	33,25	
	t	2-9	
Borna para cond. Sección		1,5	
Transvers. (mm²) min.-max.		-4	

Página 36 fig. 3 / página 41 fig. 1

Plano	Amp.	16			32		
2 MB 221	Polos	4	5	3	4	5	
Dim. en mm	a	92,5	92,5	102	102	102	
	b	87	87	94	94	94	
	c	84,5	84,5	94	94	94	
	d	55,5	55,5	62	62	62	
	e	76	76	84	84	84	
	f1	5,3	5,3	5,3	5,3	5,3	
	f2	5,3	5,3	5,3	5,3	5,3	
	h	128	128	146	146	146	
	i	21,5	21,5	26	26	26	
	M	25x1,5	25x1,5	25x1,5	25x1,5	32x1,5	

Página 36 fig. 4 / página 41 fig. 2 / página 77 fig. 2

Plano	Amp.	16			32		
2 MB 32	Polos	3	4	5	3	4	5
Dim. en mm	a	87	100	100	128	128	128
	b	64	75	75	84	84	84
	c	93	106	110	133	133	135
	d	40	—	—	—	—	—
	d1	—	10,5	10,5	11	11	11
	e	50,5	59	59	68	68	68
	f	4,5	5	5	5,3	5,3	5,3
	g	4	4	4	4	4	4
	h	122	133	135	169	169	170
	M	20	20	20	25	25	25
	M*	1x20 Ø y [max]			2x25 Ø y [max]		
O y [max]		15	18	18	18/25	18/25	18/25
Borna para cond. Sección		1	1	1	2,5	2,5	2,5
Transvers. (mm²) min.-max.		-2,5	-2,5	-2,5	-6	-6	-6

Página 36 fig. 5

Plano	Amp.	63			125	
2 MB 36	Polos	3	4	5	4	5
Dim. en mm	a	170	170	170	264	264
	b	118	118	118	163	163
	c	171	171	171	205	205
	d	136	136	136	240	240
	e	104	104	104	140	140
	f	6,1	6,1	6,1	8,1	8,1
	g	6	6	6	8	8
	h	250	250	250	355	355
	M	40	40	40	50	50
	M*	2x40	2x40	2x40	50	50
	o	25°	25°	25°	20°	20°
Ø y [max]		32	32	32	38	38
Borna para cond. Sección		4	4	4	16	16
Transvers. (mm²) min.-max.		-10	-10	-10	-35	-35

Página 36 fig. 6

Plano	Amp.	16		
2 MB 222	Polos	3	4	5
Dim. en mm	a	103,5	134	134
	b	74,4	91	91

Página 38 fig. 1 / página 41 fig. 3 / página 77 fig. 3

Plano	Amp.	16			32		
2 MB 73	Polos	4	5	3	4	5	
Dim. en mm	a	85	85	75	75	75	
	b	85	85	90	90	90	
	c	75	79	87	87	90	
	d	64	64	45	45	45	
	d1	10	10	13	13	13	
	e	64	64	78	78	78	
	f	5,5	5,5	5,5	5,5	5,5	
	g	6	6	6	6	6	
	g.1	2	2	2	2	2	
	h	129	129	137	137	138	
	l	50	50	55	55	55	
Borna para cond. Sección		1	1	2,5	2,5	2,5	
Transvers. (mm²) min.-max.		-2,5	-2,5	-6	-6	-6	

Página 38 fig. 2 / página 41 fig. 4

Plano	Amp.	16			32		
2 MB 43	Polos	4	5	3	4	5	
Dim. en mm	a	85	85	75	75	75	
	b	85	85	90	90	90	
	c	104	106	115	115	117	
	d	64	64	45	45	45	
	d1	10	10	13	13	13	
	e	64	64	78	78	78	
	f	5,5	5,5	5,5	5,5	5,5	
	g	27	27	27	27	27	
	g.1	2	2	1	1	1	
	h	140	140	150	150	150	
	l	50	50	55	55	55	
Borna para cond. Sección		1	1	2,5	2,5	2,5	
Transvers. (mm²) min.-max.		-2,5	-2,5	-6	-6	-6	

Esquemas de dimensiones

Los tamaños de las entradas en las esquemas pueden diferir de los tamaños reales de las entradas disponibles. Sujeto a modificaciones y correcciones sin previo aviso. Salvo error u omisión.

Página 37 fig. 1

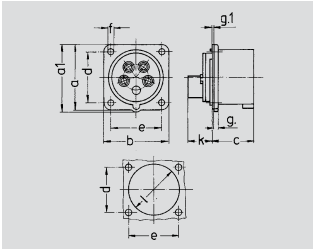

Plano 2 MB 68	Amp. Polos	16			32		
		3	4	5	3	4	5
Dim. en mm	a	66	69	72	66	69	72
	a1	66	69	72	66	69	72
	b	43	43	43	43	43	43
	c	52	52	52	52	52	52
	d	52	52	52	52	52	52
	e	4,5	4,5	4,5	4,5	4,5	4,5
	f	4,5	4,5	4,5	4,5	4,5	4,5
	g	2	2	2	2	2	2
	g.1	2	2	2	2	2	2
	k	27	27	27	27	27	27
	l	59	59	59	59	59	59
Borna para cond. Sección		1	1	1	1	1	1
Transvers. (mm ²) min.-max.		-2,5	-2,5	-2,5	-2,5	-2,5	-2,5

Página 37 fig. 2 / página 41 fig. 5

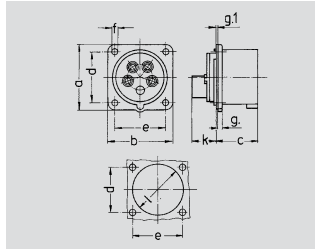

Plano 2 MB 68/853	Amp. Polos	16		
		3	4	5
Dim. en mm	a	75	75	75
	b	42	42	42
	c	60	60	60
	d	60	60	60
	e	5,5	5,5	5,5
	f	5,5	5,5	5,5
	g	7,3	7,3	7,3
	g.1	2	2	2
	k	13	13	13
	l	52	52	52
Borna para cond. Sección		1	1	1
Transvers. (mm ²) min.-max.		-2,5	-2,5	-2,5

Página 37 fig. 3

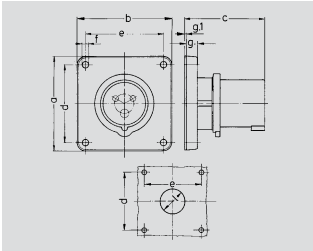

Plano 2 MB 173/2	Amp. Polos	16			32		
		3	4	5	3	4	5
Dim. en mm	a	85,7	85,7	85,7	85,7	85,7	85,7
	b	85,7	85,7	85,7	85,7	85,7	85,7
	c	72	72	72	90	90	90
	d	69,5	69,5	69,5	69,5	69,5	69,5
	e	69,5	69,5	69,5	69,5	69,5	69,5
	f	5,5	5,5	5,5	5,5	5,5	5,5
	g	11	11	11	11	11	11
	g.1	2	2	2	2	2	2
	l	32	36	36	47	47	47
Borna para cond. Sección		1,5	1,5	1,5	2,5	2,5	2,5
Transvers. (mm ²) min.-max.		-4	-4	-4	-10	-10	-10

Página 37 fig. 4

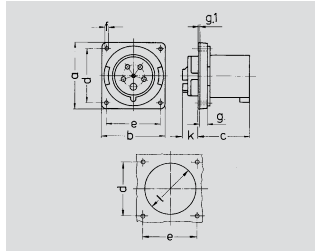

Plano 2 MB 155	Amp. Polos	63		
		3	4	5
Dim. en mm	a	110	110	110
	b	106	106	106
	c	86	86	86
	d	90	90	90
	e	90	90	90
	f	5,5	5,5	5,5
	g	12	12	12
	g.1	2	2	2
	k	28	28	28
	l	86	86	86
Borna para cond. Sección		6	6	6
Transvers. (mm ²) min.-max.		-16	-16	-16

Página 37 fig. 5

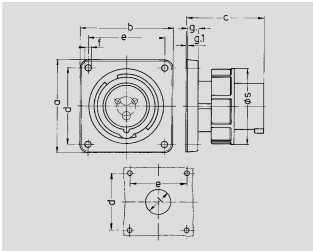

Plano 2 MB 187/2	Amp. Polos	16			32		
		3	4	5	3	4	5
Dim. en mm	a	85,7	85,7	85,7	85,7	85,7	85,7
	b	85,7	85,7	85,7	85,7	85,7	85,7
	c	72	72	72	90	90	90
	d	69,5	69,5	69,5	69,5	69,5	69,5
	e	69,5	69,5	69,5	69,5	69,5	69,5
	f	5,5	5,5	5,5	5,5	5,5	5,5
	g	11	11	11	11	11	11
	g.1	2	2	2	2	2	2
	l	32	36	36	47	47	47
	s	71	79	89	94	94	102
Borna para cond. Sección		1,5	1,5	1,5	2,5	2,5	2,5
Transvers. (mm ²) min.-max.		-4	-4	-4	-10	-10	-10

Página 37 fig. 6

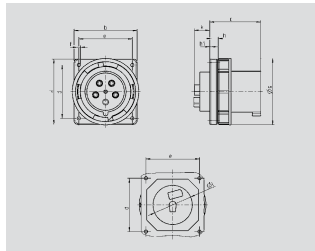

Plano 2 MB 166	Amp. Polos	63			125		
		3	4	5	3	4	5
Dim. en mm	a	110	110	110	130	130	130
	b	106	106	106	130	130	130
	c	86	86	86	112	112	112
	d	90	90	90	104	104	104
	e	90	90	90	104	104	104
	f	5,5	5,5	5,5	6,5	6,5	6,5
	g	12	12	12	18	18	18
	g.1	2	2	2	2	2	2
	k	28	28	28	28	28	28
	l	73	73	73	95	95	95
	s	113	113	113	132	132	132
Borna para cond. Sección		6	6	6	25	25	25
Transvers. (mm ²) min.-max.		-16	-16	-16	-70	-70	-70

Página 68 fig. 1, 2, 3, 5 y 6

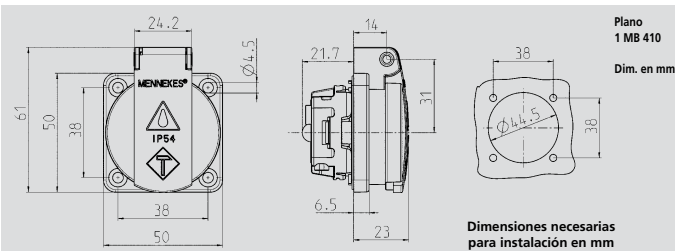

Página 68 fig. 4

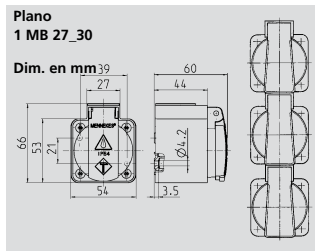

Página 69 fig. 2

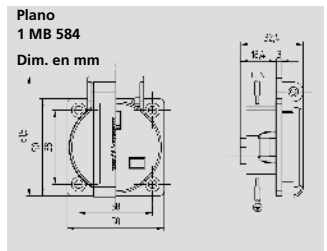

Página 69 fig. 3

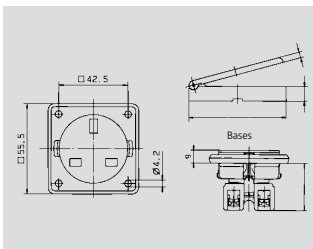

Página 69 fig. 4

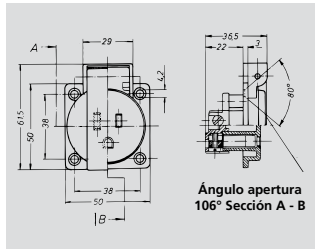

Plano
1 MB 421
Dim. en mm

Página 70 fig. 1

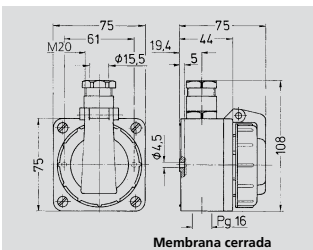

Página 70 fig. 2

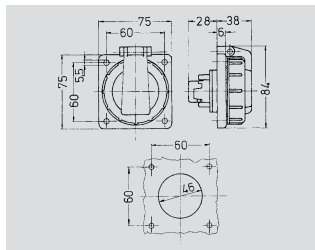

Plano
1 MB 299
Dim. en mm

Los tamaños de las entradas en las esquemas pueden diferir de los tamaños reales de las entradas disponibles. Sujeto a modificaciones y correcciones sin previo aviso. Salvo error u omisión.

Página 71 fig. 1 (200A)

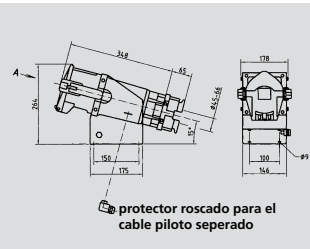

Disegno
1 MB 385
Dim. in mm

protector roscado para el cable piloto separado

Página 71 fig. 1 (250A y 400A)

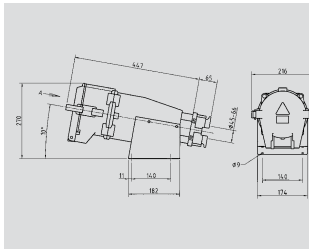

Plano
1 MB 389/1
Dim. en mm

Página 71 fig. 2 (200A)

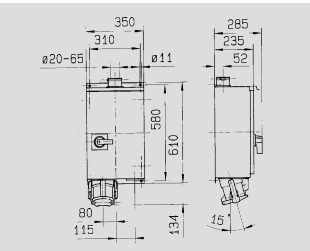

Plano
1 MB 386
Dim. en mm

Página 71 fig. 2 (250A y 400A)

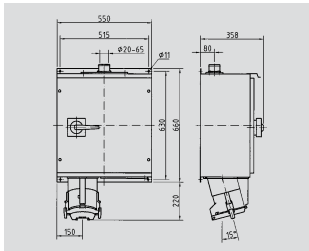

Plano
1 MB 403/2
Dim. en mm

Página 71 fig. 3 (200A)

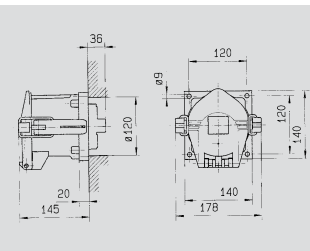

Plano
1 MB 384
Dim. en mm

Página 71 fig. 3 (250A y 400A)

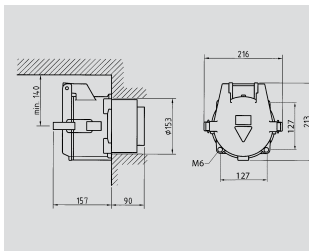

Plano
1 MB 388/1
Dim. en mm

Página 71 fig. 6 (200A)

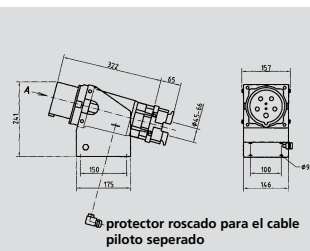

Plano
2 MB 197
Dim. en mm

protector roscado para el cable piloto separado

Página 71 fig. 6 (250A y 400A)

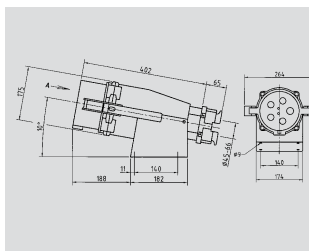

Plano
2 MB 200/1
Dim. en mm

Página 73 fig. 1

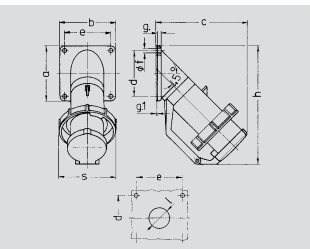

Plano 2 MB 40	Amp. Polos	16				32		63	
		5	3	4	5	4	5		
Dim. en mm	a	85	85	85	85	114	114	114	114
	b	85	85	85	85	114	114	114	114
	c	141	141	141	144	180	180	180	180
	d	70	70	70	70	90	90	90	90
	e	70	70	70	70	90	90	90	90
	f	6,2	6,2	6,2	6,2	6,2	6,2	6,2	6,2
	g	6	6	6	6	6	6	6	6
	g.1	2	2	2	2	2	2	2	2
	h	181	181	181	188	242	242	242	242
	s	86	93	93	100	113	113	113	113
	l	30	30	30	30	40	40	40	40
Borna para cond. Sección		1	2,5	2,5	2,5	4	4	4	4
Transvers. (mm²) min.-max.		-2,5	-6	-6	-6	-10	-10	-10	-10

Página 75 fig. 3

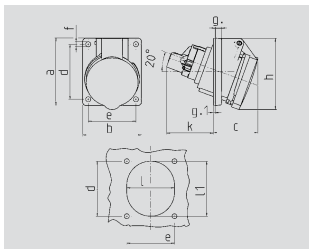

Plano 1 MB 459/453	Amp. Polos	16	
		3	5
Dim. en mm	a	73,5	85
	b	64	85
	c	52	57
	d	60	70
	e	52	70
	f	5,3	5,5
	g	7	8
	g.1	2	2
	h	79	101
	k	51	33
	l	52	70
	l1	60	78
	o	20°	20°
Borna para cond. Sección		1,5	1,5
Transvers. (mm²) min.-max.		-4	-4

Página 75 fig. 4

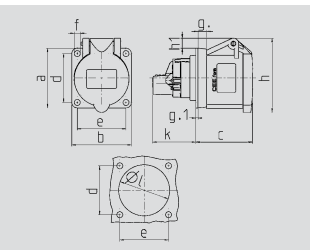

Plano 1 MB 460/247	Amp. Polos	16	
		3	5
Dim. en mm	a	55	75
	b	55	75
	c	54	55
	d	45	60
	e	45	60
	f	5,5	5,5
	g	8	8
	g.1	2	2
	h	70	83
	h1	10	8
	k	40,5	32
	l	47	54
Borna para cond. Sección		1,5	1,5
Transvers. (mm²) min.-max.		-4	-4

Página 77 fig. 4

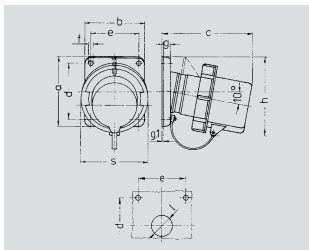

Plano 2 MB 203	Amp. Polos	16		32	
		7		7	
Dim. en mm	a	85		85	
	b	85		85	
	c	132		137	
	d	70		70	
	e	70		70	
	f	6,3		6,3	
	g	11		11	
	g.1	2		2	
	h	107		111	
	s	86		102	
	l	30		30	
Borna para cond. Sección		1		2,5	
Transvers. (mm²) min.-max.		-2,5		-6	

Esquemas de dimensiones

Los tamaños de las entradas en las esquemas pueden diferir de los tamaños reales de las entradas disponibles. Sujeto a modificaciones y correcciones sin previo aviso. Salvo error u omisión.

Página 78 fig. 1

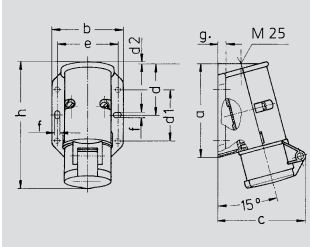

Plano 1 MB 294	Amp. Polos	16		32	
		2	3	2	3
Dim. en mm					
a		96	96	96	96
b		73	73	73	73
c		90	90	90	90
d		53	53	53	53
d1		52	52	52	52
d2		2	2	2	2
e		62	62	62	62
f		5,3	5,3	5,3	5,3
g		8	8	8	8
h		129	129	129	129
Borna para cond. Sección		4	4	4	4
Transvers. (mm) ² min.-max.		-10	-10	-10	-10

Página 78 fig. 2

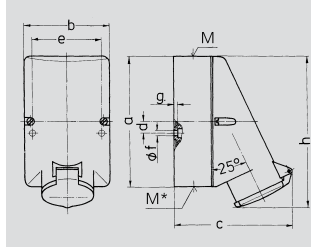

Plano 1 MB 137	Amp. Polos	16		32	
		2	3	2	3
Dim. en mm					
a		128	128	128	128
b		84	84	84	84
c		120	120	120	120
d		11	11	11	11
e		68	68	68	68
f		5,3	5,3	5,3	5,3
g		4	4	4	4
h		146	146	146	146
M		25	25	32	32
M*		2x25 entrada ciega para cortar		2x25 entrada ciega para cortar	
Ø y [max]		18	18	25	25
Borna para cond. Sección		4	4	4	4
Transvers. (mm) ² min.-max.		-2x6	-10	-2x6	-10

Página 78 fig. 3

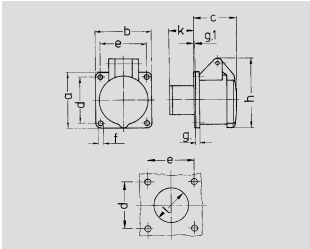

Plano 1 MB 136	Amp. Polos	16		32	
		2	3	2	3
Dim. en mm					
a		55	55	55	55
b		55	55	55	55
c		44	44	44	44
d		45	45	45	45
e		45	45	45	45
f		4,2	4,2	4,2	4,2
g		8	8	8	8
g.1		2	2	2	2
h		67	67	67	67
k		22	22	22	22
l		34	34	34	34
Borna para cond. Sección		4	4	4	4
Transvers. (mm) ² min.-max.		-10	-10	-10	-10

Página 78 fig. 4

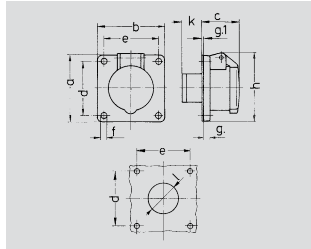

Plano 1 MB 292	Amp. Polos	16		32	
		2	3	2	3
Dim. en mm					
a		75	75	75	75
b		75	75	75	75
c		44	44	44	44
d		60	60	60	60
e		60	60	60	60
f		5,5	5,5	5,5	5,5
g		8	8	8	8
g.1		2	2	2	2
h		77	77	77	77
k		22	22	22	22
l		34	34	34	34
Borna para cond. Sección		4	4	4	4
Transvers. (mm) ² min.-max.		-10	-10	-10	-10

Página 78 fig. 5

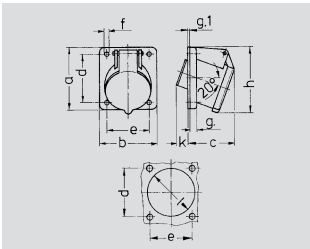

Plano 1 MB 231	Amp. Polos	16		32	
		2	3	2	3
Dim. en mm					
a		68	68	68	68
b		62	62	62	62
c		42	42	42	42
d		53	53	53	53
d1		47	47	47	47
f		4,5	4,5	4,5	4,5
g		8	8	8	8
g.1		2	2	2	2
h		72	72	72	72
k		32	32	32	32
l		55	55	55	55
Borna para cond. Sección		4	4	4	4
Transvers. (mm) ² min.-max.		-10	-10	-10	-10

Página 79 fig. 2

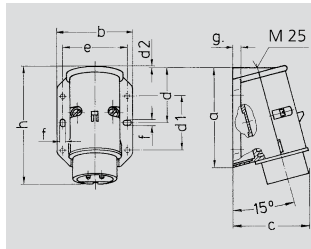

Plano 2 MB 160	Amp. Polos	16		32	
		2	3	2	3
Dim. en mm					
a		96	96	96	96
b		73	73	73	73
c		74	74	74	74
d		53	53	53	53
d1		52	52	52	52
d2		2	2	2	2
e		62	62	62	62
f		5,3	5,3	5,3	5,3
g		8	8	8	8
h		116	116	116	116
Borna para cond. Sección		4	4	4	4
Transvers. (mm) ² min.-max.		-10	-10	-10	-10

Página 81 fig. 2 - 5

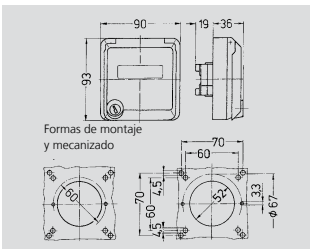

Plano 1 MB 305
Dim. en mm

Formas de montaje y mecanizado

Página 84 fig. 1a

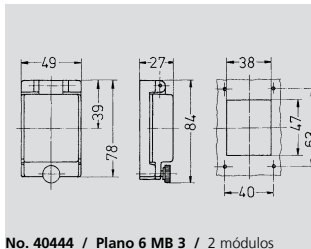

No. 40444 / Plano 6 MB 3 / 2 módulos

Página 84 fig. 1b

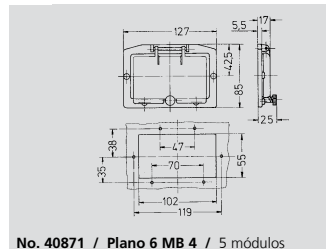

No. 40871 / Plano 6 MB 4 / 5 módulos

Página 84 fig. 2

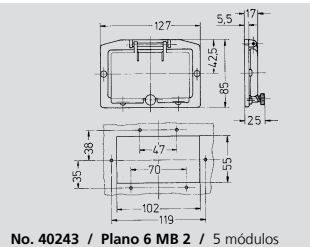

No. 40243 / Plano 6 MB 2 / 5 módulos

Página 84 fig. 3a

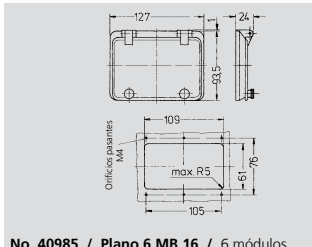

No. 40985 / Plano 6 MB 16 / 6 módulos

Página 84 fig. 3b

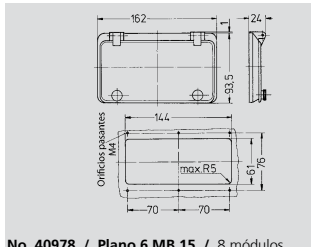

No. 40978 / Plano 6 MB 15 / 8 módulos

Página 84 fig. 3c

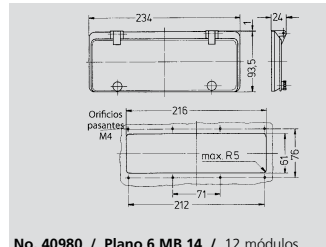

No. 40980 / Plano 6 MB 14 / 12 módulos

Página 84 fig. 4a

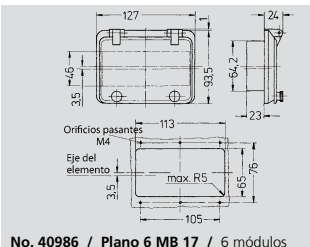

No. 40986 / Plano 6 MB 17 / 6 módulos

Página 84 fig. 4b

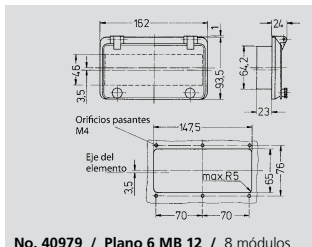

No. 40979 / Plano 6 MB 12 / 8 módulos

Página 84 fig. 4c

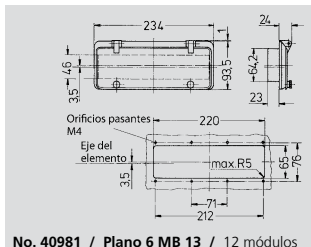

No. 40981 / Plano 6 MB 13 / 12 módulos

AMAXX®. Cajas combinadas.

AMAXX® con 1 segmento

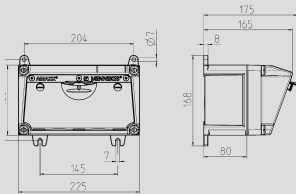

Medidas de profundidad de las cajas AMAXX® con 1, 2 o 3 segmentos y varios montajes.

Base	Grado de protección IP	Profundidad
SCHUKO® 16A, 230V	44	175 mm
	67	194 mm
CEE 16A, 3p, 230V	44	204 mm
	67	205 mm
CEE 16A, 5p, 400V	44	209 mm
	67	213 mm
CEE 32A, 5p, 400V	44	221 mm
	67	227 mm
CEE 63A, 5p, 400V	44	248 mm
	67	248 mm

AMAXX® con 2 segmentos

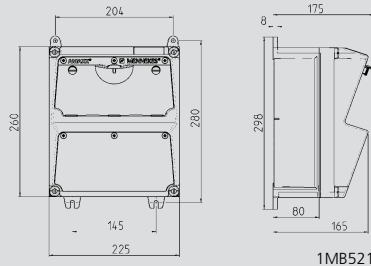

Entradas de cable: cerrado para cortar.

caja individual 130 mm x 225 mm
2 x M 25 cada una en la parte superior e inferior

caja doble 260 mm x 225 mm
2 x M 32 cada una en la parte superior e inferior

caja triple 390 mm x 225 mm
2 x M 40 cada una en la parte superior e inferior

AMAXX® con 3 segmentos

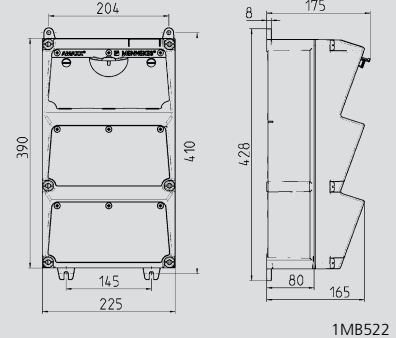

Para todas las cajas:
2 x M 20 cada una en la parte superior e inferior para cortar.

AMAXX® con 4 segmentos

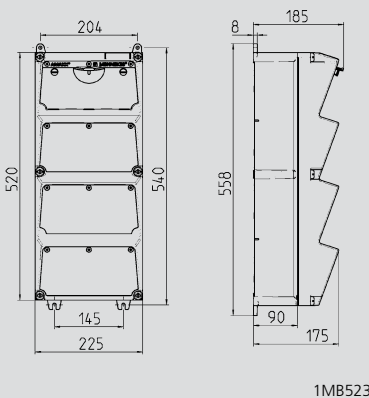

Medidas de profundidad de las cajas AMAXX® con 4 o 5 segmentos y varios montajes.

Base	Grado de protección IP	Profundidad
SCHUKO® 16A, 230V	44	186 mm
	67	208 mm
CEE 16A, 3p, 230V	44	216 mm
	67	220 mm
CEE 16A, 5p, 400V	44	222 mm
	67	226 mm
CEE 32A, 5p, 400V	44	231 mm
	67	236 mm
CEE 63A, 5p, 400V	44	260 mm
	67	260 mm

AMAXX® con 5 segmentos

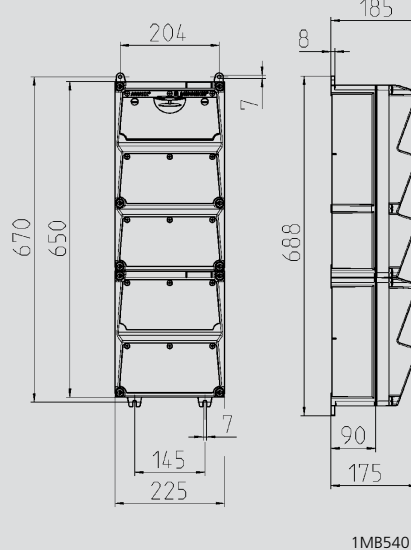

Entradas de cable: cerrado para cortar.

caja cuádruple 520 mm x 225 mm
caja quintuple 650 mm x 225 mm
2 x M 40 cada una en la parte superior e inferior

Para ambas cajas:
2 x M 20 cada una en la parte superior e inferior para cortar.

AMAXX® s (5 segmentos)

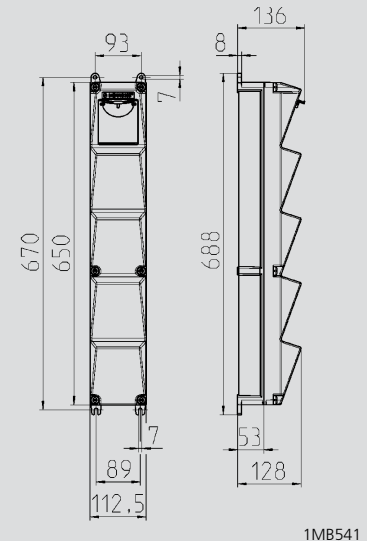

Medidas de profundidad de las cajas AMAXX® s con 5 segmentos y varios montajes.

Base	Grado de protección IP	Profundidad
SCHUKO® 16A, 230V	44	140 mm
	67	157 mm
CEE 16A, 3p, 230V	44	170 mm
	67	169 mm
CEE 16A, 5p, 400V	44	172 mm
	67	174 mm
CEE 32A, 5p, 400V	44	182 mm
	67	188 mm

Entradas de cable: cerrado para cortar.

AMAXX® s 650 mm x 112,5 mm
1 x M 25 cada una en la parte superior e inferior o
1 x M 32 cada una en la parte superior e inferior

Además: 1 x M 20 cada una en la parte superior e inferior para cortar.

Esquemas de dimensiones

Los tamaños de las entradas en las esquemas pueden diferir de los tamaños reales de las entradas disponibles. Sujeto a modificaciones y correcciones sin previo aviso. Salvo error u omisión.

Página 62 fig. 1 - 4

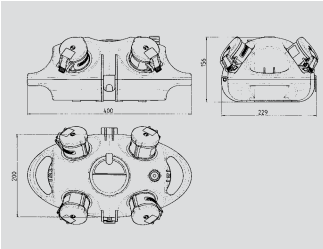

Plano
1 MB 441
Dim. en mm

Carril DIN / protección para 4 módulos bajo tapa transparente de funcionamiento.

Entradas de cable:
en la parte superior: 1 x M 32, 1 x M 25, 2 x M 20 (ciegas, para cortar),
1 x cortar para conexión neumática rápida; desde el lateral (para versiones de montaje en pared o portátil):
1 x M 25 (ciegas, para cortar).

Página 62 fig. 5 - 6

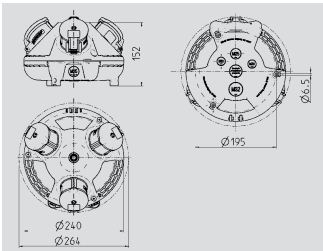

Plano
1 MB 442
Dim. en mm

Entradas de cable:
en la parte superior: 1 x M 32, 1 x M 25, 2 x M 20 (ciegas, para cortar),
1 x cortar para conexión neumática rápida; desde el lateral (para versiones de montaje en pared o portátil):
1 x M 25 (ciegas, para cortar).

Página 63 fig. 1 - 3



Imagen	Bases	IP	Dim.
a			114,0 mm
a1	SCHUKO®, 16A, 230V	IP 44	max. 30,0 mm
a1	CEE 16A, 3p, 230V	IP 44	52,7 mm
a1	CEE 16A, 5p, 400V	IP 44	50,5 mm
a1	CEE 32A, 5p, 400V	IP 44	64,0 mm
a2			30,0 mm
b			160,0 mm
b1	SCHUKO®, 16A, 230V	IP 44	max. 18,0 mm
b1	CEE 16A, 3p, 230V	IP 44	42,0 mm
b1	CEE 16A, 5p, 400V	IP 44	40,0 mm
b1	CEE 32A, 5p, 400V	IP 44	53,2 mm
c			133,0 mm
d			97,0 mm
y			17,0 mm

Entradas de cable:
con diámetro de casquillo,
Ø 17 mm o 27 mm

Página 63 fig. 4

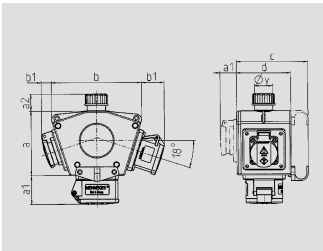

Imagen	Bases	IP	Dim.
a			114,0 mm
a1	SCHUKO®, 16A, 230V	IP 68	35,0 mm
a1	CEE 16A, 3p, 230V	IP 67	56,3 mm
a1	CEE 16A, 5p, 400V	IP 67	59,0 mm
a2			30,0 mm
b			160,0 mm
b1	SCHUKO®, 16A, 230V	IP 44	24,0 mm
b1	CEE 16A, 3p, 230V	IP 44	44,3 mm
b1	CEE 16A, 5p, 400V	IP 44	47,0 mm
c			133,0 mm
d			97,0 mm
y			17,0 mm

Entradas de cable:
con diámetro de casquillo,
Ø 17 mm o 27 mm

Página 63 fig. 5 - 8

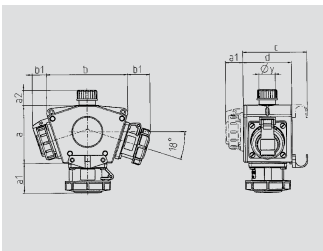
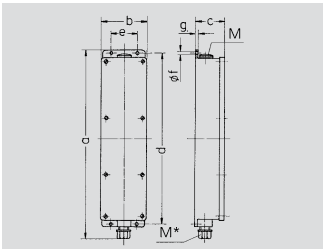

Plano		
5 MB 35		
Dim. en mm	a	401
	b	97
	c	63
	d	364
	e	56
	f	5,5
	g	4
	M	25
	M*	25

Tamaño de la caja: 401 x 97 mm
Entradas de cable:
1 x M 20 conexión en la parte superior
1 x M 20 con casquillo en la parte inferior

Los tamaños de las entradas en los esquemas pueden diferir de los tamaños reales de las entradas disponibles. Sujeto a modificaciones y correcciones sin previo aviso. Salvo error u omisión.

Página 64 fig. 1

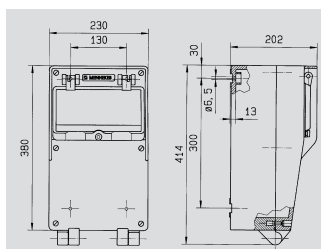

Plano
5 MB 42
Dim. en mm

Tamaño de la caja:

380 x 230 mm

Entradas de cable:

- 1 x M 40 con prensaestopas pasacable roscado y
 - 1 x M 40 conexión en la parte superior
 - 2 x M 40 conexión en la parte inferior
- Espacio para 12 módulos.

Página 64 fig. 2

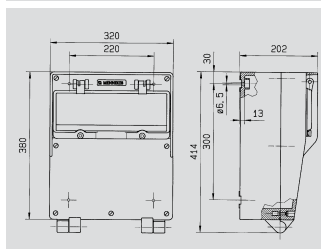

Plano
5 MB 41
Dim. en mm

Tamaño de la caja:

380 x 320 mm

Entradas de cable:

- 1 x M 40 con prensaestopas pasacable roscado y
 - 1 x M 40 conexión en la parte superior
 - 2 x M 40 conexión en la parte inferior
- Espacio para 12 módulos.

Página 64 fig. 3 y 4

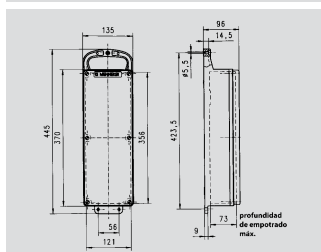

Plano
5 MB 44
Dim. en mm

Tamaño de la caja:

445 x 135 mm

Página 64 fig. 5 y 6

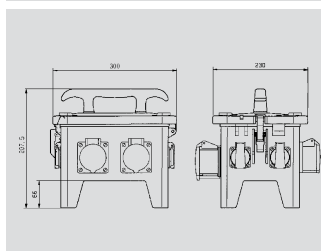

Plano
5 MB 48a
Dim. en mm

Tamaño de la caja:

300 x 230 x 287,5 mm

Página 64 fig. 7 y 8

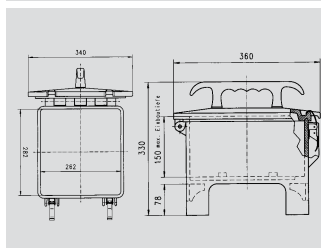

Plano
5 MB 43
Dim. en mm

Tamaño de la caja:

360 x 340 x 330 mm

Bases - sin tornillos o con bornes de tornillo

Sin tornillo:
Calidad
certificada.
Probado.
Patentado.

TwinCONTACT:
Innovadora tecnología de
conexión sin tornillos para
bases CEE

Fácil de instalar:
Inserte los conductores, ¡y listo!
Contacto seguro garantizado.
Doble borne con muelle de
torsión que garantiza un
contacto seguro aún con
diferentes secciones transversales.



Para utilizar con conductores
sólidos y flexibles (con man-
guito corto para filamentos,
prensados para estanqueidad
o con soldadura ultrasónica).
Secciones transversales de los
conductores
a 16A: 1,5 - 4,0 mm²,
a 32A: 2,5 - 10,0 mm².



Ahorre tiempo
Bases semiempotrables con
tecnología TwinCONTACT.
Para instalar en conductores,
distribuidores, cubículos de
control, ...
Bornes con códigos de color
para evitar errores en las
conexiones.



Bornes de
tornillo:
Los clásicos.



Tapa
extraíble
para facilitar
el acceso al
cableado.



Todos los tornillos de contacto
están dispuestos en la misma
dirección. Bornes abiertos.
Bornes visibles a través de
ranuras.

AMELAN®

Para las condiciones más resistentes.

Resistente a los productos químicos

AMELAN® es el plástico utilizado para las clavijas y bases en contacto con determinados productos químicos y sustancias corrosivas. AMELAN® aporta una excelente resistencia a los combustibles, aceites, y grasas, ácidos diluidos, líquidos de limpieza, la mayoría de soluciones acuosas salinas y una amplia variedad de productos químicos incluyendo hidrocarburos alifáticos.

AMELAN® es un material plástico (PBT) que cuenta con extraordinarias propiedades mecánicas, térmicas y eléctricas y una excelente estabilidad dimensional y resistencia a los productos químicos. Es adecuado para utilizarse en plantas químicas, refinerías, en fábricas de productos alimenticios, zonas de lavado a presión y demás.



AMELAN® es resistente a:

- agua del mar
- detergentes
- tricloroetileno
- tolueno
- grasas comestibles
- soluciones jabonosas acuosas
- soda cáustica
- lubricantes de vehículos
- leche
- potasa cáustica
- líquido lavavajillas
- zumos de frutas
- diesel
- gasolina
- acuosa de amoníaco



Mural ■ con bornes de tornillo

Según la norma DIN VDE 0623, EN 60309-2. Otras tensiones y frecuencias disponibles bajo pedido.

Servicio

Bases

Clavijas y prolongadores

Cajas combinadas

Clavijas y bases para aplicaciones especiales y accesorios

Imagen	Descripción	Amperios	Polos	110V	230V	400V	500V	>50 - 500V	>50 - 500V		
				50 y 60 Hz	50 y 60 Hz	50 y 60 Hz	50 y 60 Hz	100 - 300 Hz	>300 - 500 Hz		
				3p 4p 5p	3p 4p 5p	3p 4p 5p	3p 4p 5p	3p 4p 5p	3p 4p 5p		
				4h 4h 4h	6h 9h 9h	9h 6h 6h	7h 7h 7h	10h 10h 10h	2h 2h 2h		
				Ref. N°							
	Base mural entrada superior ⚠ IP 44 Ud. Emb.: 10 Dimensiones: página 8	16	3	1177	1178						
		16	4		1267	1268	1269				
		16	5			1					
		32	3	1368	1369	1370					
		32	4		1372	1373	1374				
		32	5			2					
	Base mural entrada superior e inferior ⚠ IP 44 Ud. Emb.: 10 Dimensiones: página 8	16	4	3030	3034	1418	3032	3035	3028		
		16	5	3041	3045	1419	3043	3046	3039		
		32	3	1420	1421	1422		3139	3134		
		32	4	1423	1424	1425	1426	1427	1428		
		32	5	1555	1556	1557	3152	3154	3149		
		Opción de montaje con contacto adicional (ver página 30).									
	Base mural SoftCONTACT, entrada superior e inferior ⚠ IP 44 Ud. Emb.: 5 Dimensiones: página 8	63	3	1136A	1137A						
		63	4		1140A	1141A	1142A				
		63	5		1144A	1145A					
		Productos con contacto piloto: Ref. N° + índice P									
	Base mural entrada superior e inferior ⚡ IP 67 Ud. Emb.: 10 Dimensiones: página 8	16	3	1193	1192	1211					
		16	4	1194	1195	1196	1197	1212	1213		
		16	5	1198	1199	1200					
		32	3	1201	1202	1203					
		32	4	1204	1205	1206	1207	1214	1215		
		32	5	1208	1209	1210					
Opción de montaje con contacto adicional (ver página 30).											
	Base mural SoftCONTACT, entrada superior e inferior ⚡ IP 67 Ud. Emb.: 5 Dimensiones: página 8	63	3	856	128A	129A					
		63	4	130A	131A	132A	133A				
		63	5	134A	135A	136A	2007A				
		Productos con contacto piloto: Ref. N° + índice P									
	Base mural entrada superior e inferior ⚡ IP 67 Ud. Emb.: 3 Dimensiones: página 8	125	3	bajo pedido							
		125	4	137	138	139	140				
		125	5	141	142	143	2139				
		Productos con contacto piloto: Ref. N° + índice P									

Mural ■ sin tornillos con TwinCONTACT

Según la norma DIN VDE 0623, EN 60309-2. Otras tensiones y frecuencias disponibles bajo pedido.

Imagen	Descripción	Amperios	Polos	110V	230V	400V	500V	>50 - 500V	>50 - 500V		
				50 y 60 Hz	50 y 60 Hz	50 y 60 Hz	50 y 60 Hz	100 - 300 Hz	>300 - 500 Hz		
				3p 4p 5p 4h 4h 4h	3p 4p 5p 6h 9h 9h	3p 4p 5p 9h 6h 6h	3p 4p 5p 7h 7h 7h	3p 4p 5p 10h 10h 10h	3p 4p 5p 2h 2h 2h		
				Ref. N°							
	Base mural sin tornillos con TwinCONTACT, entrada superior	16	3	1340	1341						
			4		1342	1343	1344				
			5			31					
			32	3	1345	1346					
			32	4		1347	1348	1349			
			32	5			32				
	Base mural sin tornillos con TwinCONTACT, entrada superior e inferior	16	3	1719	1720	1721					
			4		1723	1724	1725	1726	1727		
			5		1730	3331					
	Base mural sin tornillos con TwinCONTACT, entrada superior e inferior	16	4	1750	1751	418	1752	1753	1754		
			5	1755	1756	419	1757				
			32	3	1851	420	1852				
			32	4	1855	1856	421	1857	1858	1859	
			32	5	1860	1861	422	1862		1864	
Opción de montaje con contacto adicional (ver página 30).											
	Base mural sin tornillos con TwinCONTACT, entrada superior e inferior	16	3	1867	241	1868					
			4	1870	1871	242	1872	1873	1874		
			5	1875	1876	200					
			32	3	1877	243	1878				
			32	4	1879	1880	244	1881	1882	1883	
			32	5	1884	1885	245				
Opción de montaje con contacto adicional (ver página 30).											
	Caja doble sin tornillos con TwinCONTACT, CEE y base SCHUKO® en una misma caja	16	4		1647	1648					
			5			1649					
También disponible según las normas francesa / belga, danesa y suiza.											
	Caja doble sin tornillos con TwinCONTACT, CEE y base SCHUKO® en una misma caja con portafusible máx. 10 A H	16	5			1650					
			32	5			1651				
También disponible según las normas francesa / belga, danesa y suiza.											

Servicio

Bases

Clavijas y prolongadores

Cajas combinadas

Clavijas y bases para aplicaciones
especiales y accesorios

Mural, con interruptor y enclavamiento ■ IP 44

Según la norma DIN VDE 0623, EN 60309-2. Otras tensiones y frecuencias disponibles bajo pedido.

Imagen	Descripción	Amperios	Polos	110V	230V	400V	500V	>50 - 500V	>50 - 500V
				50 y 60 Hz	50 y 60 Hz	50 y 60 Hz	50 y 60 Hz	100 - 300 Hz	>300 - 500 Hz
	Base mural con interruptor, con enclavamiento mecánico DUO ⚠ IP 44 Ud. Emb.: 1 Dimensiones: página 8	16	3	7010A	7002A				
			4	5457A	5099A	5100A	5101A		
			5	5459A	5102A	5103A			
			32	5743A	5696A				
			4	5460A	5104A	5105A	5106A		
			5	5462A	5107A	5108A			
	Base mural SoftCONTACT, con interruptor, con enclavamiento mecánico DUO ⚠ IP 44 Ud. Emb.: 3 Dimensiones: página 8	63	3	6569	6571				
			4		5955A	5956A	5957A		
			5			5959A			
	Base mural con interruptor, con enclavamiento mecánico DUO ⚠ IP 44 Ud. Emb.: 1 Dimensiones: página 8	16	3	7602	7603				
			4		7604	7605	7606		
			5			7607			
			32	7611	7612				
			4		7613	7614	7615		
			5			7616			

DUO mecánico



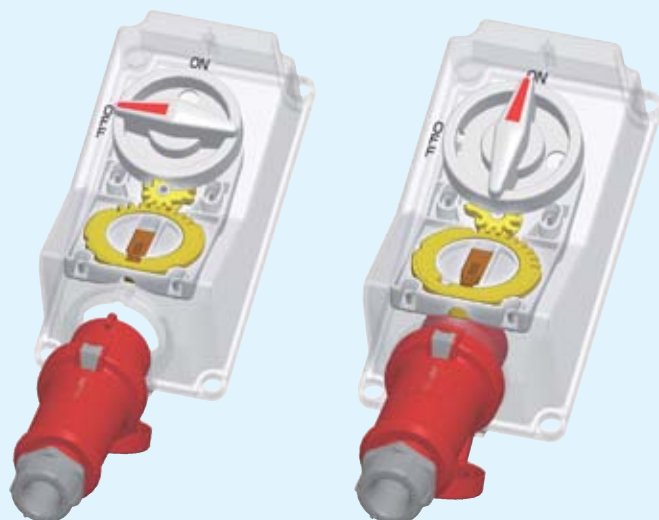

Después de la inserción y de la conexión, la clavija queda bloqueada en la posición de ON.

Después de la desconexión y la extracción de la clavija, el interruptor queda bloqueado.



Mural, con interruptor y enclavamiento ■ IP 67

Según la norma DIN VDE 0623, EN 60309-2. Otras tensiones y frecuencias disponibles bajo pedido.

Imagen	Descripción	Amperios	Polos	110V	230V	400V	500V	>50 - 500V	>50 - 500V		
				50 y 60 Hz	50 y 60 Hz	50 y 60 Hz	50 y 60 Hz	100 - 300 Hz	>300 - 500 Hz		
				3p 4p 5p 4h 4h 4h	3p 4p 5p 6h 9h 9h	3p 4p 5p 9h 6h 6h	3p 4p 5p 7h 7h 7h	3p 4p 5p 10h 10h 10h	3p 4p 5p 2h 2h 2h		
				Ref. N°							
	Base mural con interruptor, con enclavamiento mecánico DUO ♠♠ IP 67 Ud. Emb.: 1 Dimensiones: página 9	16	3	7011A	7012A						
		16	4		5599A	5600A	5601A				
		16	5		5602A	5603A					
		32	3	5924A	5793A						
		32	4		5604A	5605A	5606A				
		32	5		5607A	5608A					
	Base mural SoftCONTACT, con interruptor, con enclavamiento mecánico DUO ♠♠ IP 67 Ud. Emb.: 3 Dimensiones: página 9	63	3	5925A	5911A						
		63	4		5109A	5110A	5111A				
		63	5		5112A	5113A	5759A				
	Base mural TorsionSpringCONTACT, con interruptor, con enclavamiento mecánico DUO ♠♠ IP 67 Ud. Emb.: 1 Dimensiones: página 9	125	3	7060	7000						
		125	4		5887A	5691A	5690A				
		125	5		5888A	5692A					
	Base mural con interruptor, con enclavamiento mecánico DUO ♠♠ IP 67 Ud. Emb.: 1 Dimensiones: página 9	16	3	7620	7621						
		16	4		7623	7624	7625				
		16	5			7626					
		32	3	7628	7629						
		32	4		7633	7634	7635				
		32	5			7636					

Servicio

Bases





Clavijas y prolongadores

Cajas combinadas

Clavijas y bases para aplicaciones especiales y accesorios

Bases de alta resistencia a productos químicos, en AMELAN®

Según la norma DIN VDE 0623, EN 60309-2. Color: gris RAL 7000 y código de color. Otras tensiones y frecuencias disponibles bajo pedido.

Imagen	Descripción	Amperios	Polos	110V	230V	400V	500V	>50 - 500V	>50 - 500V	
				50 y 60 Hz	50 y 60 Hz	50 y 60 Hz	50 y 60 Hz	100 - 300 Hz	>300 - 500 Hz	
				3p 4p 5p 4h 4h 4h	3p 4p 5p 6h 9h 9h	3p 4p 5p 9h 6h 6h	3p 4p 5p 7h 7h 7h	3p 4p 5p 10h 10h 10h	3p 4p 5p 2h 2h 2h	
				Ref. N°						
	Base mural con portacontactos resistentes a las altas temperaturas y contactos niquelados, entradas en la parte superior e inferior ⚡ IP 67 Ud. Emb.: 10 Dimensiones: página 8	16	3			3767				
		16	4				3768			
		16	5				3769			
		32	3			3770				
		32	4				3771			
		32	5				3772			
	Base mural con portacontactos resistentes a las altas temperaturas y contactos niquelados, entradas en la parte superior e inferior ⚡ IP 67 Ud. Emb.: 5 Dimensiones: página 8	63	4				3773			
		63	5				3774			
	Base mural con portacontactos resistentes a las altas temperaturas y contactos niquelados, entradas en la parte superior y posterior, con interruptor, con enclavamiento mecánico DUO, ⚡ IP 67 Ud. Emb.: 10 Dimensiones: página 9	16	3			7283				
		16	4				7284			
		16	5				7285			
		32	3			7286				
		32	4				7287			
		32	5				7288			
	Base mural SoftCONTACT, con portacontactos resistentes a las altas temperaturas y contactos niquelados, con interruptor, con enclavamiento mecánico DUO ⚡ IP 67 Ud. Emb.: 1 Dimensiones: página 9	63	4				7289			
		63	5				7290			
	Base mural con portacontactos resistentes a las altas temperaturas y contactos niquelados, con interruptor, con enclavamiento mecánico DUO, con carril DIN ⚡ IP 67 Ud. Emb.: 1 Dimensiones: página 9	16	4				7291			
		16	5				7292			
		32	4				7293			
		32	5				7294			
		63	4				7295			
		63	5				7296			
				63A bases con SoftCONTACT.						

Servicio







Bases

Clavijas y prolongadores

Cajas combinadas







Clavijas y bases para aplicaciones especiales y accesorios

Según la norma DIN VDE 0623, EN 60309-2. Otras tensiones y frecuencias disponibles bajo pedido.

Imagen	Descripción	Amperios	Polos	110V	230V	400V	500V	>50 - 500V	>50 - 500V
				50 y 60 Hz	50 y 60 Hz	50 y 60 Hz	50 y 60 Hz	100 - 300 Hz	>300 - 500 Hz
				3p 4p 5p	3p 4p 5p	3p 4p 5p	3p 4p 5p	3p 4p 5p	3p 4p 5p
				4h 4h 4h	6h 9h 9h	9h 6h 6h	7h 7h 7h	10h 10h 10h	2h 2h 2h
				Ref. N°					
	Base mural Cepex gris ⚠ IP 44 Ud. Emb.: 5 Dimensiones: página 9	16	3	4101	4102				
		16	4		4254	4103	4104		
		16	5			4105			
		32	3	4106	4107				
		32	4			4108			
		32	5			4110			
	Base mural Cepex gris, con campo para etiquetado ⚠ IP 44 Ud. Emb.: 5 Dimensiones: página 9	16	3		4132				
		16	4			4133			
		16	5			4135			
		32	3		4137				
		32	4			4138			
		32	5			4140			
	Base semiempotrable Cepex blanco perla ⚠ IP 44 Ud. Emb.: 5 Dimensiones: página 9	16	3	4111	4112				
		16	4		4233	4113	4114		
		16	5			4115			
		32	3	4116	4117				
		32	4			4118	4119		
		32	5			4120			
	Base empotrable Cepex blanco perla, con caja de montaje empotrable ⚠ IP 44 Ud. Emb.: 5 Dimensiones: página 9	16	3	4121	4122				
		16	4		4205	4123	4124		
		16	5			4125			
		32	3	4126	4127				
		32	4			4128			
		32	5			4130			
	Base mural duplex Cepex gris ⚠ IP 44 Ud. Emb.: 5/4 Dimensiones: página 9	16	3	4218	4219				
		16	4		4258	4220			
		16	5			4204			
		32	3		4224				
		32	4		4259				
		32	5			4226			
	NOTA: Todos los tipos antes mencionados se encuentran disponibles en tres diseños y con bornes tipo SCHUKO®: – con tapa lisa (ver arriba, imagen 1) – con placa de identificación (ver arriba, imagen 2) – con placa de identificación y tapa con cerradura (dimensiones: ver página 9) También disponible con bornes de puertos de datos. Para ver los productos, ver página 81. Marco separador bajo pedido. Las bases semiempotrables de la gama Cepex de 16 y 32 amperios tienen las mismas dimensiones. Resulta, por lo tanto, posible intercambiar las bases unipolares o tripolares en un conjunto doble para adaptarlo a sus propias necesidades.								

Semiempotrables ■ con bornes de tornillo

Según la norma DIN VDE 0623, EN 60309-2. Otras tensiones y frecuencias disponibles bajo pedido.

Imagen	Descripción	Amperios	Polos	110V	230V	400V	500V	>50 - 500V	>50 - 500V	
				50 y 60 Hz	50 y 60 Hz	50 y 60 Hz	50 y 60 Hz	100 - 300 Hz	>300 - 500 Hz	
				3p 4p 5p	3p 4p 5p	3p 4p 5p	3p 4p 5p	3p 4p 5p	3p 4p 5p	
				4h 4h 4h	6h 9h 9h	9h 6h 6h	7h 7h 7h	10h 10h 10h	2h 2h 2h	
				Ref. N°						
	Base semiempotrable marco 75 x 75 mm, recto			16 3	1365	1366	1367		3054	3055
				16 4	1388	1389	1390	1391	1392	1393
				16 5	1384	1386	1385	3057	3059	3060
				32 3	1394	1395	1396			
				32 4	1397	1398	1399	1400	1401	1402
				32 5	3449	3454	3451	3452	3455	3447
				⚠ IP 44 Ud. Emb.: 10 Dimensiones: página 10						
	Base semiempotrable SoftCONTACT, marco 107 x 100 mm, recto			63 3	1260A	1261A				
				63 4		1247A	1248A	1249A		
				63 5			1252A			
				⚠ IP 44 Ud. Emb.: 5 Dimensiones: página 10						
				Productos con contacto piloto: Ref. N° + índice P						
	Base semiempotrable marco 16A, 3 polos: 73,5 x 64 mm, 16A 4+5 polos, 32A: 100 x 92 mm, inclinación de 20°			16 3	1462	1463	1464		3186	3187
				16 4	1465	1466	1467	1468	1469	1470
				16 5	1471	1472	1473	3188	3189	3190
				32 3	1491	1492	1493		3201	3202
				32 4	1494	1495	1496	1497	1486	1487
				32 5	1498	1499	1500	3191	3192	3193
				⚠ IP 44 Ud. Emb.: 10 Dimensiones: página 10						
				32A: Opción de montaje con contacto adicional (ver página 30).						
	Base semiempotrable SoftCONTACT, marco 100 x 106 mm, inclinación de 20°			63 3	1146A	1147A	1148A			
				63 4	1149A	1150A	1151A	1152A		
				63 5	1153A	1154A	1155A			
				⚠ IP 44 Ud. Emb.: 5 Dimensiones: página 10						
				Productos con contacto piloto: Ref. N° + índice P						
	Base semiempotrable marco estándar dimensiones 85 x 85 mm, inclinación de 20°			16 3	3031	3036				
				16 4			3072	3074		
				16 5			3093			
				32 3	3110	3112		3137		
				32 4		3140	3136	3114		
				32 5			3153			
				⚠ IP 44 Ud. Emb.: 10 Dimensiones: página 10						
				Opción de montaje con contacto adicional (ver página 30).						
	Base semiempotrable inclinación de 20° minimarco: 68 x 62 mm			16 3	858	857				
				16 4						
				16 5						
				32 3						
				32 4						
				32 5						
				⚠ IP 44 Ud. Emb.: 10 Dimensiones: página 10						

Servicio

Bases

Clavijas y prolongadores

Cajas combinadas

Clavijas y bases para aplicaciones especiales y accesorios

Semiempotrables ■ con bornes de tornillo

Según la norma DIN VDE 0623, EN 60309-2. Otras tensiones y frecuencias disponibles bajo pedido.

Servicio

Bases

Clavijas y prolongadores

Cajas combinadas

Clavijas y bases para aplicaciones especiales y accesorios

Imagen	Descripción	Amperios	Polos	110V	230V	400V	500V	>50 - 500V	>50 - 500V		
				50 y 60 Hz	50 y 60 Hz	50 y 60 Hz	50 y 60 Hz	100 - 300 Hz	>300 - 500 Hz		
				3p 4h 4h 4h	3p 4p 5p 6h 9h 9h	3p 4p 5p 9h 6h 6h	3p 4p 5p 7h 7h 7h	3p 4p 5p 10h 10h 10h	3p 4p 5p 2h 2h 2h		
				Ref. N°							
	Base semiempotrable marco 16A: 75 x 75 mm, 32A: 85 x 75 mm, recto ♠ IP 67 Ud. Emb.: 10 Dimensiones: página 10	16	3	217A	218A	219A					
		16	4	220A	221A	222A	223A	224A	225A		
		16	5	226A	227A	228A					
		32	3	229A	230A	231A					
		32	4	232A	233A	234A	235A	236A	237A		
		32	5	238A	239A	240A					
	Base semiempotrable marco 63A: 107 x 100 mm, 125A: 130 x 130 mm, recto, 63A: SoftCONTACT, 125A: TorsionSpringCONTACT ♠ IP 67 Ud. Emb.: 5 Dimensiones: página 10	63	3	1263A	1264A	1265A					
		63	4	1122A	1123A	1124A	1125A				
		63	5	1126A	1127A	1128A					
		125	3		3380						
		125	4	1455	1456	1457	1458				
		125	5	1459	1460	1461	3283				
		Productos con contacto piloto: Ref. N° + índice P									
	Base semiempotrable marco 16A, 3p: 73,5 x 64 mm, 16A 4+5p, 32A: 100 x 92 mm, inclinación de 20° ♠ IP 67 Ud. Emb.: 10 Dimensiones: página 10	16	3	1474	1475	1476					
		16	4	1477	1478	1479	1480	1481	1482		
		16	5	1483	1484	1485					
		32	3	1501	1502	1503					
		32	4	1504	1505	1506	1507	1567	1568		
		32	5	1489	1490	1551					
		32A: Opción de montaje con contacto adicional (ver página 30).									
	Base semiempotrable marco 63A: 110 x 106 mm, inclinación de 20°, 125A: 114 x 110 mm, inclinación de 15°, 63A: SoftCONTACT, 125A: TorsionSpringCONTACT ♠ IP 67 Ud. Emb.: 5 Dimensiones: página 10	63	3	2179A	2180A	2181A					
		63	4	203A	204A	205A	206A				
		63	5	207A	208A	209A	3507				
		125	3		3575						
		125	4	210A	211A	212A	213A				
		125	5	214A	215A	216A					
		Productos con contacto piloto: Ref. N° + índice P									
	Base semiempotrable marco estándar dimensiones 85 x 85 mm, inclinación de 20° ♠ IP 67 Ud. Emb.: 10 Dimensiones: página 10	16	3	903	905						
		16	4			1081	1082				
		16	5			1103					
		32	3	3197	3200						
		32	4			3254	3256				
		32	5			3524					
		Opción de montaje con contacto adicional (ver página 30).									
	Contacto auxiliar para bases estándares y bases semiempotrables de 16A y 32A Ud. Emb.: 10	41000									

Semiempotrables ■ sin tornillos con TwinCONTACT

Según la norma DIN VDE 0623, EN 60309-2. Otras tensiones y frecuencias disponibles bajo pedido.

Imagen	Descripción	Amperios	Polos	110V	230V	400V	500V	>50 - 500V	>50 - 500V
				50 y 60 Hz	50 y 60 Hz	50 y 60 Hz	50 y 60 Hz	100 - 300 Hz	>300 - 500 Hz
				3p 4p 5p	3p 4p 5p	3p 4p 5p	3p 4p 5p	3p 4p 5p	3p 4p 5p
				4h 4h 4h	6h 9h 9h	9h 6h 6h	7h 7h 7h	10h 10h 10h	2h 2h 2h
				Ref. N°					
	Base semiempotrable sin tornillos con TwinCONTACT marco: 75 x 75 mm, recto ⚠ IP 44 Ud. Emb.: 10 Dimensiones: página 10	16	3	1667	1668	1669			1671
		16	4	1672	1673	1674	1675	1676	1677
		16	5	1678	1679	3385	1680		1682
		32	3	1786	1787	1788			
		32	4	1789	1790	1791	1792	1793	1794
		32	5	1795	1796	1797	1798		1800
	Base semiempotrable sin tornillos con TwinCONTACT marco 16A, 3p: 73,5 x 64 mm, 16A, 4+5p, 32A: 100 x 92 mm, inclinación de 20° ⚠ IP 44 Ud. Emb.: 10 Dimensiones: página 10	16	3	1631	1632	1633			1635
		16	4	1636	1637	1638	1639	1640	1641
		16	5	1642	1643	3473	1644		1646
		32	3	1733	1734	1735			1737
		32	4	1738	1739	1740	1741	1742	1743
		32	5	1744	1745	1746	1747		1749
32A: Opción de montaje con contacto adicional (ver página 30).									
	Base semiempotrable sin tornillos con TwinCONTACT marco estándar dimensiones 85 x 85 mm, inclinación de 20° ⚠ IP 44 Ud. Emb.: 10 Dimensiones: página 10	16	3	3004	3008				
		16	4			3048	3049		
		16	5			3070			
		32	3	3124	3126				
		32	4			3155	3157		
		32	5			3171			
Opción de montaje con contacto adicional (ver página 30).									
	Base semiempotrable sin tornillos con TwinCONTACT minimarco 55 x 55 mm, recto ⚠ IP 44 Ud. Emb.: 10 Dimensiones: página 10	16	3	1618	1619				
	Base semiempotrable RAPIDO® , sin tornillos con TwinCONTACT y con sistema de bloqueo central, marco circular para fijación central, diám. 61 mm ⚠ IP 44 Ud. Emb.: 10 Dimensiones: página 11	16	3	1132	997				
	Base semiempotrable RAPIDO® , sin tornillos con TwinCONTACT y con sistema de bloqueo central, marco circular para fijación central, diám. 70 mm ⚠ IP 44 Ud. Emb.: 10 Dimensiones: página 11	16	4		1133	998	1134		
		16	5			907			
		32	3	1135	987				
		32	4		1166	988	1167		
		32	5			989			

Servicio

Bases

Clavijas y prolongadores

Cajas combinadas

Clavijas y bases para aplicaciones especiales y accesorios

Semiempotrables ■ sin tornillos con TwinCONTACT

Según la norma DIN VDE 0623, EN 60309-2. Otras tensiones y frecuencias disponibles bajo pedido.

Servicio

Bases

Clavijas y prolongadores

Cajas combinadas

Clavijas y bases para aplicaciones especiales y accesorios

Imagen	Descripción	Amperios	Polos	110V	230V	400V	500V	>50 - 500V	>50 - 500V	
				50 y 60 Hz	50 y 60 Hz	50 y 60 Hz	50 y 60 Hz	100 - 300 Hz	>300 - 500 Hz	
	Base semiempotrable sin tornillos con TwinCONTACT, marco: 16A: 75 x 75 mm, 32A: 85 x 75 mm, recto ⚡ IP 67 Ud. Emb.: 10 Dimensiones: página 10	16	3	1707	1708	1709				
			4	1710	1711	1712	1713	1714	1715	
			5	1716	1717	1131				
			32	3	1809	1810	1811			
			32	4	1812	1813	1814	1815	1816	1817
			32	5	1818	1819	1820			
	Base semiempotrable sin tornillos con TwinCONTACT, marco: 16A, 3p: 73,5 x 64 mm, 16A, 4+5p, 32A: 100 x 92 mm, inclinación de 20° ⚡ IP 67 Ud. Emb.: 10 Dimensiones: página 10	16	3	1700	1701	1702				
			4		1703	1704	1705	1706		
			5			3485				
			32	3	1801	1802	1803			
			32	4		1804	1805	1806	1807	
			32	5			1808			
				32A: Opción de montaje con contacto adicional.						
	Base semiempotrable sin tornillos con TwinCONTACT, marco estándar dimensiones 85 x 85 mm, inclinación de 20° ⚡ IP 67 Ud. Emb.: 10 Dimensiones: página 10	16	3	1158	1168					
			4			1169	1171			
			5			1173				
			32	3	3566	3573				
			32	4			3581	3587		
			32	5			3590			
				Opción de montaje con contacto adicional.						
	Contacto adicional para bases estándares y bases semiempotrables de 16A y 32A Ud. Emb.: 10	41000								



Contacto adicional



Función: Contacto inversor = NC/NA

Potencia conectada: 16A (4A)* / ~ 250V
10A (3A)* / ~ 400V

*para carga inductiva o de motor

Semiempotrables con interruptor y enclavamiento

Según la norma DIN VDE 0623, EN 60309-2. Otras tensiones y frecuencias disponibles bajo pedido.

Imagen	Descripción	Amperios	Polos	110V	230V	400V	500V	>50 - 500V	>50 - 500V
				50 y 60 Hz	50 y 60 Hz	50 y 60 Hz	50 y 60 Hz	100 - 300 Hz	>300 - 500 Hz
				3p 4p 5p 4h 4h 4h	3p 4p 5p 6h 9h 9h	3p 4p 5p 9h 6h 6h	3p 4p 5p 7h 7h 7h	3p 4p 5p 10h 10h 10h	3p 4p 5p 2h 2h 2h
		Ref. N°							
 <p>Base semiempotrable con interruptor, con enclavamiento mecánico DUO</p> <p>⚠ IP 44 Ud. Emb.: 1 Dimensiones: página 11</p>	16	3	7502	7503					
	16	4		7504	7505	7506			
	16	5			7507				
	32	3	7511	7512					
	32	4		7513	7514	7515			
	32	5			7516				
 <p>Base semiempotrable con interruptor, con enclavamiento mecánico DUO</p> <p>⚠⚠ IP 67 Ud. Emb.: 1 Dimensiones: página 11</p>	16	3	7520	7521					
	16	4		7523	7524	7525			
	16	5			7526				
	32	3	7530	7531					
	32	4		7533	7534	7535			
	32	5			7536				

Servicio

Bases

Clavijas y prolongadores

Cajas combinadas

Clavijas y bases para aplicaciones especiales y accesorios

StarTOP[®], ProTOP y AM-TOP[®]

Funciones muy útiles.
Versátil.
Seguro.

MENNEKES ofrece una amplia gama de clavijas y prolongadores CEE para varias aplicaciones. Todos tienen en común: Simples de manipular, robustos y muchas más funciones de diseño.



StarTOP[®] con SafeCONTACT: Técnica probada de desplazamiento del aislamiento para clavijas y prolongadores

Elimina la necesidad de volver a quitar el aislamiento del conductor y de tratar los conductores de forma previa. El aislamiento separado mantendrá al conductor en su posición de forma segura y con un sólo paso.

Adecuado para conductores flexibles y rígidos de 1,5 a 2,5 mm² a 16A y conductores flexibles de 2,5 a 6 mm² a 32A.



SafeCONTACT – técnicas de conexión sin tornillos de MENNEKES. Simples de manipular y montar que reducen al mínimo el tiempo de trabajo. Ello representa el máximo ahorro de tiempo. Bornes con etiquetas claramente identificables para eliminar los errores de conexión.



AM-TOP[®]: Fácil y robusto

Varias características con orientaciones prácticas. Cuerpo en una pieza única, mediante pedido se puede entregar con portacontactos resistentes a las altas temperaturas y contactos niquelados. Prensaestopas con pasacables interno.



ProTOP: Práctico y fiable

Varias funciones muy útiles, como por ejemplo, el roscado de auto posicionamiento para conseguir una conexión tensa y estable de la cubierta y la parte frontal. Prensaestopas con pasacables interno.

PowerTOP® Xtra

PowerTOP® Xtra.

Más antideslizante.
Más antigolpes.
Más protegido.

Clavijas y prolongadores para las condiciones más extremas – eso es PowerTOP® Xtra. Su exclusivo recubrimiento de goma en las superficies de contacto y diseño ergonómico brindan la mejor sujeción – incluso al usar guantes.

Fuerte

Las clavijas brindan una mayor protección frente a la corrosión gracias a sus contactos niquelados. Más seguridad mediante portacontactos resistentes a las altas temperaturas.



Instalación fácil y rápida

- Reducción significativa del tiempo de instalación gracias a que puede realizarse en su mayoría sin emplear herramientas.
- Reemplazo de tornillos por enclavamientos de cierre y prensaestopas especialmente liso con pasacable, sello y protección contra tirones.

Siempre limpio, siempre seguro

- Dado que los prensaestopas están en contacto con el cuerpo de la clavija y el prolongador, las zonas de entrada de suciedad se ven muy reducidas y permiten una fácil limpieza en zonas donde la higiene es de suma importancia.
- Juntas moldeadas en la tapa del prolongador y la parte frontal de la clavija.
- Pestaña de apertura integrada en la tapa del prolongador.



- Prolongadores con portacontactos resistentes a las altas temperaturas; bornes de contacto niquelados también disponibles bajo pedido. Estándar de contacto piloto con clavijas; disponibles



- de forma opcional para los prolongadores.
- Cómodo cierre roscado con auto posicionamiento entre las partes frontal y posterior.



- Bloqueo estable y rápido sin tornillos. Desbloqueo con una sola herramienta siguiendo la normativa vigente.

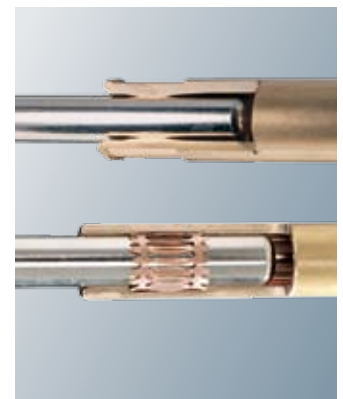

- Contacto seguro así como inserción y extracción muy prácticas mediante SoftCONTACT a 63A y TorsionSpringCONTACT a 125A.

Clavijas estándar ■ IP 44

Según la norma DIN VDE 0623, EN 60309-2. Otras tensiones y frecuencias disponibles bajo pedido.

Servicio

Bases

Clavijas y prolongadores







Cajas combinadas

Clavijas y bases para aplicaciones especiales y accesorios

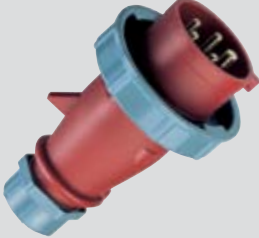
Imagen	Descripción	Amperios	Polos	110V	230V	400V	500V	>50 - 500V	>50 - 500V
				50 y 60 Hz	50 y 60 Hz	50 y 60 Hz	50 y 60 Hz	100 - 300 Hz	>300 - 500 Hz
				3p 4p 5p	3p 4p 5p	3p 4p 5p	3p 4p 5p	3p 4p 5p	3p 4p 5p
				4h 4h 4h	6h 9h 9h	9h 6h 6h	7h 7h 7h	10h 10h 10h	2h 2h 2h
				Ref. N°					
	Clavija AM-TOP® con bornes de tornillo, cuerpo en una pieza única, prensaestopas y sellado, pasacables y protección contra tirones ⚠ IP 44 Ud. Emb.: 10	16	3	247	248	249		2168	2271
		16	4	250	251	252	253	254	255
		16	5	256	257	3	2014	2189	2243
		32	3	259	260	261		2195	2341
		32	4	262	263	264	265	266	267
		32	5	268	269	4	2015	2244	2178
	Clavija ProTOP con bornes de tornillo, prensaestopas y sellado, pasacables y protección contra tirones, cierre roscado y enclavamiento de seguridad ⚠ IP 44 Ud. Emb.: 10	16	3	147A	148A				
		16	4		151A	152A	153A		
		16	5			13A			
		32	3	159	160				
		32	4		163	164	165		
		32	5			14A			
	Clavija StarTOP® sin tornillos, con SafeCONTACT con técnica de desplazamiento de aislamiento, prensaestopas y sellado, pasacable y protección contra tirones, cierre roscado y enclavamiento de seguridad ⚠ IP 44 Ud. Emb.: 10	16	3	947	948				
		16	4		951	952	953	954	
		16	5			33			
		32	3	711	712				
		32	4		717	719	723		
		32	5			34			
	Clavija PowerTOP® Xtra zona de manipulación engomada, portacontactos de alta resistencia a las altas temperaturas, bornes de marco, contactos niquelados, prensaestopas y sellado, pasacables y protección contra tirones ⚠ IP 44 Ud. Emb.: 5	63	3	13101	13102				
		63	4		13105	13106	13107		
		63	5		13111	13112			
	Clavija PowerTOP® plus portacontactos de alta resistencia a las altas temperaturas, bornes de marco, contactos niquelados, prensaestopas y sellado, pasacables y protección contra tirones ⚠ IP 44 Ud. Emb.: 5	63	3	3210	3212				
		63	4		3249	3252	3255		
		63	5			3258			
	Cubierta protectora para clavijas y clavijas fijas IP 67 Ud. Emb.: 50	16A, 3p		40784					
		16A, 4p		40778					
		16A, 5 + 7p		40785					
		32A, 3 + 4p		40841					
		32A, 5 + 7p		40786					
		63A, 3, 4 + 5p		40787					
		125A, 3, 4 + 5p		40788					

Clavijas ■ IP 44 / IP 67

Según la norma DIN VDE 0623, EN 60309-2. Otras tensiones y frecuencias disponibles bajo pedido.

Imagen	Descripción	Amperios	Polos	110V	230V	400V	500V	>50 - 500V	>50 - 500V		
				50 y 60 Hz	50 y 60 Hz	50 y 60 Hz	50 y 60 Hz	100 - 300 Hz	>300 - 500 Hz		
				3p 4h 4h 4h	3p 4p 5p 6h 9h 9h	3p 4p 5p 9h 6h 6h	3p 4p 5p 7h 7h 7h	3p 4p 5p 10h 10h 10h	3p 4p 5p 2h 2h 2h		
				Ref. N°							
	Clavija AM-TOP® con bornes de tornillo, cuerpo en una pieza única, prensaestopas y sellado, pasacables y protección contra tirones ⚡ IP 67 Ud. Emb.: 10	16	3	277	278	279					
		16	4	280	281	282	283	284	285		
		16	5	286	287	288					
		32	3	289	290	291					
		32	4	292	293	294	295	296	297		
		32	5	298	299	300					
	Clavija PowerTOP® sujetacable exterior, portacontactos de alta resistencia a las altas temperaturas y contactos niquelados ⚡ IP 67 Ud. Emb.: 10	16	3	3794	3796	3799					
		16	4	3807	3811	3809	3810				
		16	5	3819	3823	3821					
		32	3	3829	3830	3832					
		32	4	3839	3844	3841	3842				
		32	5	3851	3855	3853					
	Clavija PowerTOP® Xtra zona de manipulación engomada, portacontactos de alta resistencia a las altas temperaturas, bornes de marco, contactos niquelados, prensaestopas y sellado, pasacables y protección contra tirones ⚡ IP 67 Ud. Emb.: 5	63	3	13201	13202	13203					
		63	4	13204	13205	13206	13207	13208	13209		
		63	5	13210	13211	13212	13213		13214		
		125	3	13215	13216						
		125	4	13217	13218	13219	13220				
		125	5	13223	13224	13225	13226		13227		
	Clavija PowerTOP® plus portacontactos de alta resistencia a las altas temperaturas, bornes de marco, contactos niquelados, prensaestopas y sellado, pasacables y protección contra tirones ⚡ IP 67 Ud. Emb.: 5	63	3	3301	3303						
		63	4	3304	3305	3308	3323				
		63	5			3325					
		125	3		3358						
		125	4			3374	3377				
		125	5			3381					
	Clavija angular VarioTOP con caja rotatoria ⚠ IP 44 Ud. Emb.: 10	16	5		3981	3980					
		16	5		3983	3982					
		3981 y 3980: códigos de color 3983 y 3982: en gris eléctrico									
	Clavija angular con anilla ⚠ IP 44 Ud. Emb.: 10	16	3	1410	1411	1412					
		16	4	890	891	315					
		32	3	3312	3306						
		32	4		3646	3987					
		32	5		3424	3266					

Servicio

Bases

Clavijas y prolongadores

Cajas combinadas

Clavijas y bases para aplicaciones especiales y accesorios

Clavijas fijas murales ■ IP 44 / IP 67

Según la norma DIN VDE 0623, EN 60309-2. Otras tensiones y frecuencias disponibles bajo pedido.

Servicio

Bases

Clavijas y prolongadores







Cajas combinadas

Clavijas y bases para aplicaciones especiales y accesorios

Imagen	Descripción	Amperios	Polos	110V	230V	400V	500V	>50 - 500V	>50 - 500V
				50 y 60 Hz	50 y 60 Hz	50 y 60 Hz	50 y 60 Hz	100 - 300 Hz	>300 - 500 Hz
				3p 4p 5p	3p 4p 5p	3p 4p 5p	3p 4p 5p	3p 4p 5p	3p 4p 5p
				4h 4h 4h	6h 9h 9h	9h 6h 6h	7h 7h 7h	10h 10h 10h	2h 2h 2h
				Ref. N°					
	Clavija fija mural para fijación interna y externa ⚠ IP 44 Ud. Emb.: 10 Dimensiones: página 11	16	3	843	844				
		Tapas articuladas para acondicionamiento de las clavijas fijas mural, ver la sección 6 en esta página.							
	Clavija fija mural con tapa articulada, para fijación interna y externa ⚠ IP 44 Ud. Emb.: 10 Dimensiones: página 11	16	3	846	847				
		Tapas articuladas para acondicionamiento de las clavijas fijas mural, ver la sección 6 en esta página.							
	Clavija fija mural para fijación externa ⚠ IP 44 Ud. Emb.: 10 Dimensiones: página 11	16	4			800			
		16	5			801			
		32	3		802				
		32	4			803			
		32	5			804			
Tapas articuladas para acondicionamiento de las clavijas fijas mural, ver la sección 6 en esta página.									
	Clavija fija mural la entrada del cable puede realizarse también desde detrás por los orificios preperforados de la parte inferior de la caja trasera. ⚠ IP 44 Ud. Emb.: 10 Dimensiones: página 11	16	3	331	332	333			
		16	4	334	335	336	337	921	922
		16	5	340	341	342	2359	2668	2400
		32	3	343	344	345			
		32	4	346	347	348	349		
		32	5	352	353	354	2386		
	Clavija fija mural ⚠ IP 67 Ud. Emb.: 5/3 Dimensiones: página 11	63	3	1216	1107	1217			
		63	4	355	356	357	358		
		63	5	359	360	361			
		125	4	362	363	364	365		
		125	5	366	367	368			
		Tapas articuladas para acondicionamiento de las clavijas fijas de montaje mural							
	Tapas articuladas para acondicionamiento de las clavijas fijas de montaje mural Ud. Emb.: 10 Dimensiones: página 11	para ref. n° 843 y 844				41482			
		para ref. n° 800, 801 y 3517				41489			

Clavijas fijas semiempotrables ■ IP 44 / IP 67

Según la norma DIN VDE 0623, EN 60309-2. Otras tensiones y frecuencias disponibles bajo pedido.

Imagen	Descripción	Amperios	Polos	110V	230V	400V	500V	>50 - 500V	>50 - 500V
				50 y 60 Hz	50 y 60 Hz	50 y 60 Hz	50 y 60 Hz	100 - 300 Hz	>300 - 500 Hz
				3p 4p 5p	3p 4p 5p	3p 4p 5p	3p 4p 5p	3p 4p 5p	3p 4p 5p
				4h 4h 4h	6h 9h 9h	9h 6h 6h	7h 7h 7h	10h 10h 10h	2h 2h 2h
				Ref. N°					
	Clavija fija semiempotrable 16A: marco 66 x 66 mm, dimensiones de fijación 52 x 52 mm 32A: marco 72 x 72 mm, dimensiones de fijación 60 x 60 mm ⚠ IP 44 Ud. Emb.: 10 Dimensiones: página 12	16	5			1408			
		32	5			1409			
		Debe colocarse un dispositivo de retención que se ajuste a la tapa articulada del conector para asegurar el sistema de enganche.							
	Clavija fija semiempotrable marco 75 x 75 mm, dimensiones de fijación 60 x 60 mm ⚠ IP 44 Ud. Emb.: 10 Dimensiones: página 12	16	5			853			
		Debe colocarse un dispositivo de retención que se ajuste a la tapa articulada del conector para asegurar el sistema de enganche.							
			Clavija fija semiempotrable con contactos niquelados ⚠ IP 44 Ud. Emb.: 10 Dimensiones: página 12	16	3	810	812		
16	4				837	813	814		
16	5					815			
32	3			816	817				
32	4				838	819	820		
32	5					821			
Debe colocarse un dispositivo de retención que se ajuste a la tapa articulada del conector para asegurar el sistema de enganche.									
	Clavija fija semiempotrable con portacontactos muy resistentes a las altas temperaturas y contactos niquelados ⚠ IP 44 Ud. Emb.: 5 Dimensiones: página 12	63	3	822	1981				
		63	4		1984	1982	824		
		63	5			1688			
Debe colocarse un dispositivo de retención que se ajuste a la tapa articulada del conector para asegurar el sistema de enganche.									
	Clavija fija semiempotrable con contactos niquelados ⚡ IP 67 Ud. Emb.: 10 Dimensiones: página 12	16	3	825	826				
		16	4		839	827	828		
		16	5			829			
		32	3	830	831				
		32	4		840	832	833		
		32	5			834			
Debe colocarse un dispositivo de retención que se ajuste a la tapa articulada del conector para asegurar el sistema de enganche.									
	Clavija fija semiempotrable con portacontactos muy resistentes a las altas temperaturas y contactos niquelados ⚡ IP 67 Ud. Emb.: 5 Dimensiones: página 12	63	3	835	836				
		63	4		3704	3656	3657		
		63	5			3658			
		125	3		3665				
		125	4		3413	3583	3600		
		125	5			1983			
63A: Debe colocarse un dispositivo de retención que se ajuste a la tapa articulada del conector para asegurar el sistema de enganche.									

Servicio

Bases

Clavijas y prolongadores



Cajas combinadas

Clavijas y bases para aplicaciones especiales y accesorios

Clavijas fijas semiempotrables ■ IP 44

Según la norma DIN VDE 0623, EN 60309-2. Otras tensiones y frecuencias disponibles bajo pedido.

Servicio

Imagen	Descripción	Amperios	Polos	110V	230V	400V	500V	>50 - 500V	>50 - 500V		
				50 y 60 Hz	50 y 60 Hz	50 y 60 Hz	50 y 60 Hz	100 - 300 Hz	>300 - 500 Hz		
				3p 4p 5p 4h 4h 4h	3p 4p 5p 6h 9h 9h	3p 4p 5p 9h 6h 6h	3p 4p 5p 7h 7h 7h	3p 4p 5p 10h 10h 10h	3p 4p 5p 2h 2h 2h		
				Ref. N°							
	Clavija fija semiempotrable ⚠ IP 44 Ud. Emb.: 10 Dimensiones: página 11	16	4		372	373	374				
		16	5	377	378	379					
		32	3	380	381	382					
		32	4	383	384	385	386				
		32	5	389	390	391					
	Clavija fija semiempotrable con tapa articulada ⚠ IP 44 Ud. Emb.: 10 Dimensiones: página 11	16	4	392	393	394	395				
		16	5	398	399	400					
		32	3	401	402	403					
		32	4	404	405	406	407				
		32	5	410	411	412					

Bases

Clavijas y prolongadores

Cajas combinadas

Clavijas y bases para aplicaciones especiales y accesorios

Según la norma DIN VDE 0623, EN 60309-2. Otras tensiones y frecuencias disponibles bajo pedido.

Imagen	Descripción	Amperios	Polos	110V	230V	400V	500V	>50 - 500V	>50 - 500V
				50 y 60 Hz	50 y 60 Hz	50 y 60 Hz	50 y 60 Hz	100 - 300 Hz	>300 - 500 Hz
 <p>Clavijas de prueba con secuencia de fases según VDE 0413, parte 9</p> <p>⚠ IP 44 Ud. Emb.: 5</p>									
	16	4		3527	3458	3459			
	16	5		3231	1414				
	32	4		3528	3460	3461			
	32	5		3232	1415				
	63	4		3420	1436	3917			
	63	5			1437				
Ref. N°									

Clavijas de prueba con secuencia de fases

Las clavijas de prueba permiten un control seguro de la dirección del campo rotatorio para las bases CEE.

Según la norma VDE 0100 § 31b) 5, las bases de corriente rotatoria deben conectarse de forma que se consiga un campo giratorio hacia la derecha viendo las bases desde el frente y en el sentido de las agujas del reloj.

La diferencia entre las clavijas de prueba y las clavijas convencionales es que cuentan con una carcasa transparente y dos luces de control que nos permiten visualizar si la dirección del campo giratorio es hacia la derecha o hacia la izquierda o si falta alguna fase.

- **Campo giratorio correcto:**
Se encenderá la luz verde.
- **Campo giratorio incorrecto:**
Se encenderá la luz roja.
- **Fase ausente:**
Se encenderán ambas luces.

Las luces de control que se encuentran dentro de la carcasa transparente están dispuestas de forma que sean perfectamente visibles desde cualquier ángulo.

Clavijas con inversor de fases ■ IP 44 / IP 67

Según la norma DIN VDE 0623, EN 60309-2. Otras tensiones y frecuencias disponibles bajo pedido.

Servicio

Bases

Clavijas y prolongadores

Cajas combinadas

Clavijas y bases para aplicaciones especiales y accesorios

Imagen	Descripción	Amperios	Polos	110V	230V	400V	500V	>50 - 500V	>50 - 500V			
				50 y 60 Hz	50 y 60 Hz	50 y 60 Hz	50 y 60 Hz	100 - 300 Hz	>300 - 500 Hz			
	Clavija con inversor de fases AM-TOP® con bornes de tornillo, cuerpo en una pieza única, prensaestopas y sellado, pasacables y protección contra tirones ⚠ IP 44 Ud. Emb.: 10			3p 4p 5p	3p 4p 5p	3p 4p 5p	3p 4p 5p	3p 4p 5p	3p 4p 5p			
				4h 4h 4h	6h 9h 9h	9h 6h 6h	7h 7h 7h	10h 10h 10h	2h 2h 2h			
				Ref. N°								
				16 4		338	339					
				16 5		318	319					
	Clavija con inversor de fases ProTOP con bornes de tornillo, prensaestopas y sellado, pasacables y protección contra tirones, cierre roscado y enclavamiento de seguridad ⚠ IP 44 Ud. Emb.: 10					3319A						
						3322						
				16 5								
				32 5								
				Ref. N°								
	Clavija con inversor de fases AM-TOP® con bornes de tornillo, cuerpo en una pieza única, prensaestopas y sellado, pasacables y protección contra tirones ⚠ IP 67 Ud. Emb.: 10				3338	3339						
						325						
				16 4		3340	3341					
				16 5		327	328					
				32 4								
	Clavija angular con inversor de fases VarioTOP con caja rotatoria ⚠ IP 44 Ud. Emb.: 5					859						
				16 5								
				Ref. N°								



Inversores de fases de 4 y 5 polos - para hacernos la vida más fácil

Si el equipo trifásico girase en la dirección incorrecta, la clavija de inversión de fases MENNEKES resolverá el problema de forma rápida y segura.

Simplemente presione el enganche con un destornillador y gire el elemento aislante donde están colocadas las patillas de las dos fases y el motor girará en la dirección correcta. Y al no requerir conocimientos especializados del funcionamiento de los equipos eléctricos, cualquier persona puede realizarlo.





La utilización de un inversor de fases para intercambiar los conductores de las dos fases es una técnica reconocida de "manejo de equipos eléctricos".

Dos conductores exteriores que pueden girar hasta 180°.

Sistema patentado de inversión de fases.
Patente alemana n° 196 45 852.

Clavijas con inversor de fases ■ IP 44

Según la norma DIN VDE 0623, EN 60309-2. Otras tensiones y frecuencias disponibles bajo pedido.

Imagen	Descripción	Amperios	Polos	110V	230V	400V	500V	>50 - 500V	>50 - 500V
				50 y 60 Hz	50 y 60 Hz	50 y 60 Hz	50 y 60 Hz	100 - 300 Hz	>300 - 500 Hz
				3p 4p 5p	3p 4p 5p	3p 4p 5p	3p 4p 5p	3p 4p 5p	3p 4p 5p
				4h 4h 4h	6h 9h 9h	9h 6h 6h	7h 7h 7h	10h 10h 10h	2h 2h 2h
				Ref. N°					
	Clavija fija mural con inversor de fases ⚠ IP 44 Ud. Emb.: 10 Dimensiones: página 11	16	5			3517			
		32	5			3523			
		Tapa articulada como kit de ensamblaje para la ref. n° 3517, ver página 36.							
	Clavija fija mural con inversor de fases ⚠ IP 44 Ud. Emb.: 10 Dimensiones: página 11	16	4		3342	3343			
		16	5			2511			
		32	4		3345	3346			
		32	5		3347	2478			
	Clavija fija semiempotrable con inversor de fases ⚠ IP 44 Ud. Emb.: 10 Dimensiones: página 11	16	4		3357	855			
		16	5			329			
		32	4		3367	3368			
		32	5		913	330			
	Clavija fija semiempotrable con inversor de fases con tapa articulada ⚠ IP 44 Ud. Emb.: 10 Dimensiones: página 11	16	4		3348	3350			
		16	5			20970			
		32	4		3355	3356			
		32	5		3717	21241			
	Clavija fija semiempotrable con inversor de fases marco 75 x 75 mm, dimensiones de fijación 60 x 60 mm ⚠ IP 44 Ud. Emb.: 10 Dimensiones: página 12	16	5			854			

Servicio

Bases

Clavijas y prolongadores

Cajas combinadas

Clavijas y bases para aplicaciones especiales y accesorios

Prolongadores ■ IP 44

Según la norma DIN VDE 0623, EN 60309-2. Otras tensiones y frecuencias disponibles bajo pedido.

Servicio

Bases

Clavijas y prolongadores

Cajas combinadas

Clavijas y bases para aplicaciones especiales y accesorios

Imagen	Descripción	Amperios	Polos	110V	230V	400V	500V	>50 - 500V	>50 - 500V	
				50 y 60 Hz	50 y 60 Hz	50 y 60 Hz	50 y 60 Hz	100 - 300 Hz	>300 - 500 Hz	
	Prolongador AM-TOP® con bornes de tornillo, cuerpo en una pieza única, prensaestopas y sellado, pasacables y protección contra tirones ▲ IP 44 Ud. Emb.: 10	16	3	509	510*	511		2441	2517	
			4	512	513	514	515	516	517	
			5	518	519	5	2026	2193	2495	
			32	3	521	522	523		2196	2674
			32	4	524	525	526	527	528	529
			32	5	530	531	6	2027	2245	2493
			* Para su uso en campings, seleccione el tipo 180 AC.							
	Prolongador ProTOP con bornes de tornillo, prensaestopas y sellado, pasacables y protección contra tirones, cierre roscado y enclavamiento de seguridad ▲ IP 44 Ud. Emb.: 10	16	3	179A	180A*	181A				
			4		193A	194A	195A			
			5			15A				
			32	3	121	122				
			32	4		125	126	127		
			32	5			16A			
* Para su uso en campings, seleccione el tipo 180 AC.										
	Prolongador StarTOP® sin tornillos, con SafeCONTACT con técnica de desplazamiento de aislamiento, prensaestopas y sellado, pasacable y protección contra tirones, cierre roscado y enclavamiento de seguridad ▲ IP 44 Ud. Emb.: 10	16	3	979	980*					
			4		993	994	965	996		
			5			35				
			32	3	725	731				
			32	4		761	763	765		
			32	5			36			
* Para su uso en campings, seleccione el tipo 180 AC.										
	Prolongador PowerTOP® Xtra SoftCONTACT, zona de manipulación engomada, portacontactos de alta resistencia a las altas temperaturas, bornes de marco, prensaestopas y sellado, pasacables y protección contra tirones ▲ IP 44 Ud. Emb.: 5	63	3	14101	14102					
			4		14105	14106	14107			
			5		14111	14112				
			Productos con contacto piloto: Ref. N° + índice P							
	Prolongador PowerTOP® plus SoftCONTACT, portacontactos de alta resistencia a las altas temperaturas, bornes de marco, prensaestopas y sellado, pasacables y protección contra tirones ▲ IP 44 Ud. Emb.: 5	63	3	3270	3272					
			4		3273	3275	3277			
			5			3285				
			Productos con contacto piloto: Ref. N° + índice P							
	Prolongador Angular con anilla ▲ IP 44 Ud. Emb.: 10	16	3		1438					

Prolongadores ■ IP 67

Según la norma DIN VDE 0623, EN 60309-2. Otras tensiones y frecuencias disponibles bajo pedido.

Imagen	Descripción	Amperios	Polos	110V	230V	400V	500V	>50 - 500V	>50 - 500V	
				50 y 60 Hz	50 y 60 Hz	50 y 60 Hz	50 y 60 Hz	100 - 300 Hz	>300 - 500 Hz	
				3p 4p 5p	3p 4p 5p	3p 4p 5p	3p 4p 5p	3p 4p 5p	3p 4p 5p	
				4h 4h 4h	6h 9h 9h	4h 4h 4h	9h 6h 6h	7h 7h 7h	2h 2h 2h	
				Ref. N°						
	Prolongador AM-TOP® con bornes de tornillo, cuerpo en una pieza única, prensaestopas y sellado, pasacables y protección contra tirones	16	3	539	540	541				
			4	542	543	544	545	546	547	
			5	548	549	550				
			32	3	551	552	553			
			32	4	554	555	556	557	558	559
			32	5	560	561	562			
				♠ IP 67 Ud. Emb.: 10						
	Prolongador PowerTOP® sujetacable exterior y portacontactos de alta resistencia a las altas temperaturas	16	3	3859	3860	3862				
			4	3869	3873	3871	3872			
			5	3879	3883	3881				
			32	3	3887	3888	3891			
			32	4	3896	3899	3897	3898		
			32	5	3905	3909	3907			
				♠ IP 67 Ud. Emb.: 10						
	Prolongador PowerTOP® Xtra SoftCONTACT, zona de manipulación engomada, portacontactos de alta resistencia a las altas temperaturas, bornes de marco, prensaestopas y sellado, pasacables y protección contra tirones	63	3	14201	14202	14203				
			4	14204	14205	14206	14207	14208	14209	
			5	14210	14211	14212	14213		14214	
			125	3	14215	14216				
			125	4	14217	14218	14219	14220		
			125	5	14223	14224	14225	14226		14227
				♠ IP 67 Ud. Emb.: 5 Productos con contacto piloto: Ref. N° + índice P						
	Prolongador PowerTOP® plus 63A: SoftCONTACT, 125A: TorsionSpringCONTACT, portacontactos de alta resistencia a las altas temperaturas, bornes de marco, prensaestopas y sellado, pasacables y protección contra tirones	63	3	3401	3403					
			4	3404	3405	3408	3423			
			5			3425				
			125	3		3457				
			125	4			3469	3472		
			125	5			3480			
				♠ IP 67 Ud. Emb.: 5 Productos con contacto piloto: Ref. N° + índice P						
	Prolongador colgante PowerTOP® con prensaestopas	16	5			3778				
			32	5			3999			
				♠ IP 67 Ud. Emb.: 10						
	Pinza para colgar para clavijas y prolongadores PowerTOP®	para 16A, 3 y 5 polos y 32A, 3 y 4 polos		15453000						
		para 32A, 5 polos		15452000						
				Ud. Emb.: Qty: 100						

Servicio

Bases

Clavijas y prolongadores

Cajas combinadas

Clavijas y bases para aplicaciones especiales y accesorios

AMAXX® fabricado por MENNEKES

La combinación perfecta para cada aplicación.



Internacional

Las cajas combinadas AMAXX® están perfectamente adecuadas para el mercado internacional con sus diferentes estándares. Por ejemplo: estándares británico, francés/belga, danés y suizo además del estándar NEMA (EEUU y Canadá). Rogamos se ponga en contacto con nosotros.



Un nuevo enfoque para las cajas combinadas

Cajas combinadas totalmente configurables en seis tamaños diferentes – la gama AMAXX® de MENNEKES. Con un diseño atractivo y exclusivo en numerosas variantes para prácticamente todas las aplicaciones. Con nuestro programa ampliado, ya dispone de tres buenas razones más para escoger las cajas combinadas AMAXX®.



Las combinaciones de AMAXX® con cinco segmentos completan el programa. También disponemos de combinaciones a gran escala con todas las ventajas conocidas de AMAXX®.

La combinación de menor tamaño de AMAXX® con un sólo segmento cierra el programa. También disponible en tipo de protección IP 44 e IP 67 además de desde 16A, 3 polos hasta 32A, 5 polos y como AMAXX® DUO con interruptor y enclavamiento.

AMAXX® s es la combinación de bases para instalaciones en anchos y profundidades restringidos. De forma opcional puede ser anexada al lateral o montada en un soporte giratorio.

AMAXX® s ahorra por espacio

AMAXX® s es la solución óptima para los espacios restringidos. Además del montaje trasero, podrá montarlo a la izquierda o la derecha gracias a su kit de fijación disponible de forma opcional. O puede optar por la variante que puede girar 90° hacia la izquierda o la derecha para una aplicación aún más cómoda.



AMAXX® fabricado por MENNEKES

Variedad de versiones

- Grado de protección: IP 44 e IP 67.
- Material de la caja: AMAPLAST o AMELAN®, especialmente resistente a los productos químicos
- Colores: parte inferior en negro, parte superior estándar en gris, (plateado (IP 44), amarillo o rojo bajo pedido)
- Equipado con: bases CEE de 16A, 3 polos hasta 63A, 5 polos, bases del tipo con toma de tierra según diferentes estándares nacionales, bases DUO con interruptor y enclavamiento de 16A, 3 polos hasta 63A, 5 polos, además de elementos fusibles.

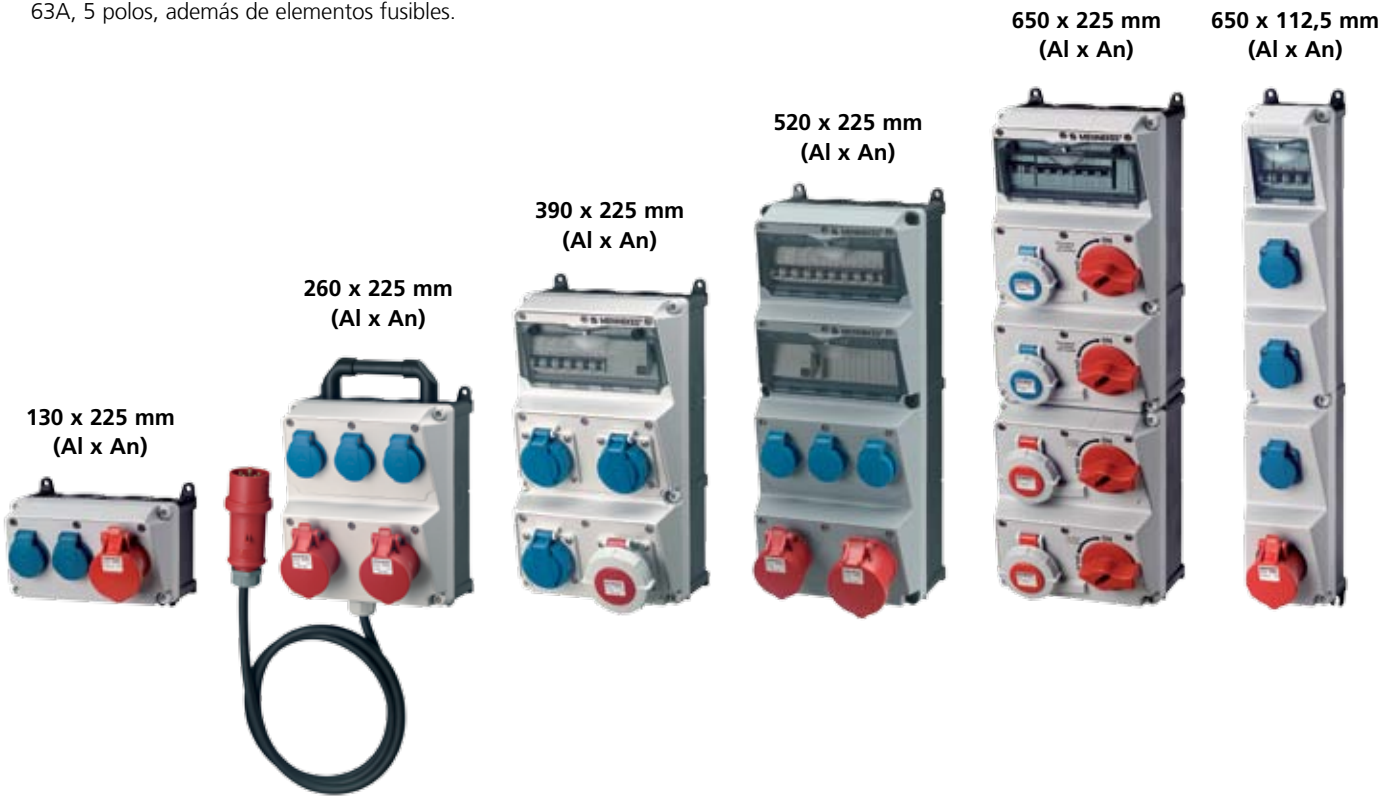

Experto en bases

El configurador en línea de AMAXX® le ayuda a encontrar la solución más adecuada en tres pasos muy simples. Recopile su combinación preferida con nuestra gama de bases SCHUKO® y CEE además de elementos fusibles. 24 horas al día. El configurador le mostrará de forma inmediata la combinación seleccionada de forma completa incluyendo texto, imágenes, precio y plazo de entrega. Ventajas para usted: una reducción drástica del tiempo de oferta con el resultado de una entrega más rápida de sus combinaciones AMAXX®.

Para acceder al configurador en línea de AMAXX® visite www.AMAXX.info.



Fácil instalación

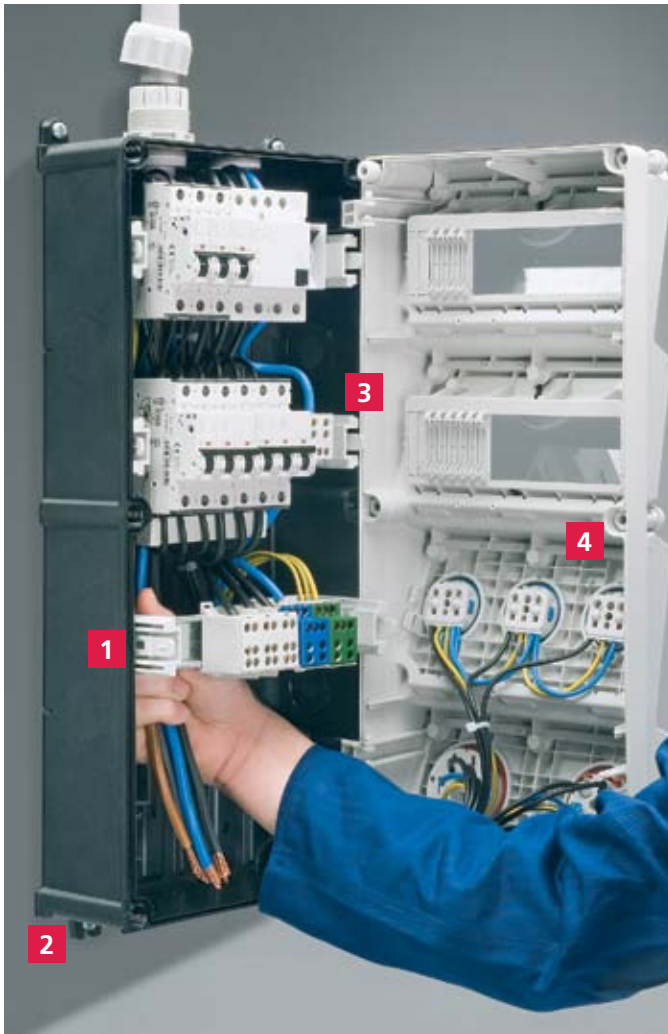

Detalles a destacar

- 1 Carriles DIN elevables.**
Carriles DIN elevables y espacio amplio y liso para cableados que facilitan de forma significativa la inserción y conexión de cables extensos o gruesos.
- 2 Instalación unipersonal.**
Reducción del tiempo de instalación con la nueva fijación externa fácil de usar.
- 3 Cubierta articulada.**
La cubierta articulada se abre hacia un lado facilitando las tareas de conexión.
- 4 Listos para su aplicación.**
Todas las combinaciones vienen pre-cableadas para su instalación y han sido sometidas a ensayos de seguridad y calidad.



- **Ventanas cómodas.**
Las ventanas abren hacia abajo. El instalador tiene ambas manos libres para operar en las ventanas.



- **Ventanas con orificio para colocación de canado suministradas de forma estándar.**
El diseño de las ventanas permite el uso de un candado para prevenir el acceso no autorizado.



- **Bases inclinadas.**
Todas las bases, tanto las CEE como las SCHUKO®, están ligeramente inclinadas hacia abajo.



- **Tornillos del frontal de doble rosca.** Tornillos de doble rosca e imperdibles para fijar/quitar el frontal rápidamente. Los tornillos se pueden accionar con tres tipos diferentes de destornillador.

Para techos, paredes y suelos

Potencia eléctrica.
Datos.
Aire comprimido.

¿Necesita potencia eléctrica, aire comprimido, datos?
¿Quiere que sean seguros y flexibles?
¿Para techos, paredes y suelos?

Escoja AirKRAFT® o 3KRAFT®.
Características comunes:
Posibilidad de colgar del techo, fijar a la pared o portátil con suministro de cable, y disponibles además en amarillo señal, rojo o plateado.
¡La elección está en sus manos!



AirKRAFT® y 3KRAFT®

Hasta cuatro bases más aire comprimido. Listos para conectar o utilizar, con suministro de cable y clavija.



Premios

AirKRAFT® y 3KRAFT® han sido galardonados con varios premios al diseño, entre ellos el famoso premio RedDot.



DELTA-BOX - la unidad clásica

con sujetacable. Caja y bornes fabricados con AMAPLAST, material resistente a los impactos y temperaturas extremas. Disponible en los tipos de protección IP 44, IP 67 e IP 68.



Bases múltiples - las unidades más versátiles

Suspendibles, portátiles o para montar en pared. Listas para conectar. Con prensaestopas. Disponible en tipo de protección IP 44.



Goma maciza y acero inoxidable

Seguras.
Robustas.
Versátiles.

EverGUM - Cajas combinadas en goma maciza

Especialmente diseñada para su exposición a manipulaciones bruscas o agentes de limpieza agresivos.

- Resistente a los agentes atmosféricos y el paso del tiempo.
- Alta estabilidad y precisión dimensional.
- Buena resistencia a los ácidos y álcalis.
- Alta resistencia dieléctrica y al escurrimiento plástico.



Cajas combinadas en goma maciza, portátiles

Completos paquetes de potencia para su utilización portátil en las industrias, artesanías y comercio. Soportan bien los golpes fuertes sin sufrir deformaciones ni afectar a sus funciones. Ventaja adicional: pueden apilarse permitiendo ahorros de espacio en su almacenamiento.



Acero inoxidable

Los productos MENNEKES de acero inoxidable están fabricados en acero inoxidable V2A de primer nivel (material 1.4301). Si lo que necesita es una protección fiable contra el acceso no autorizado, las combinaciones de acero inoxidable de MENNEKES son su mejor opción.

- Resistente al viento y los agentes atmosféricos.
- Diseño atractivo.
- Instalación fácil y rápida.
- Duradero.
- Montaje en superficie o empotrable.



AMAXX® - Fabricado en AMAPLAST como material estándar

pre-cableados para su instalación, ▲ IP 44

Cubierta frontal de la caja en gris eléctrico RAL 7035, articulada en el lateral (salvo cajas de tamaños 130 x 225 mm y 650 x 112,5 mm), con fusibles detrás de una cubierta transparente.

Dimensiones página 15.

Si desea información sobre otras combinaciones en diferentes estándares nacionales, rogamos se ponga en contacto con nosotros o visite www.AMAXX.info

Servicio

Bases

Clavijas y prolongadores

Cajas combinadas

Clavijas y bases para aplicaciones especiales y accesorios

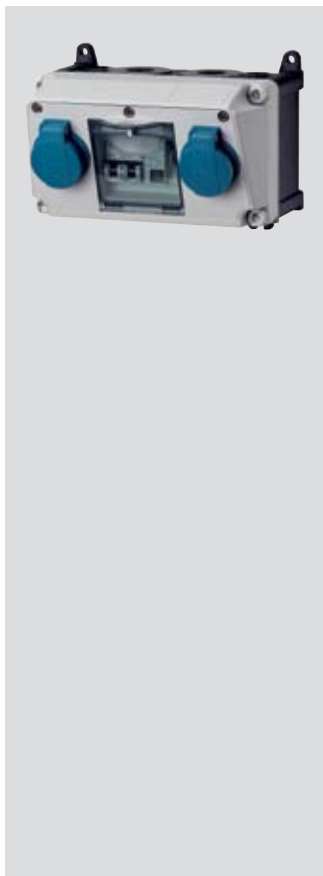

Bases CEE

Bases CEE

Bases SCHUKO®

Fusibles

Conexión

Tamaño de la caja

Ref. N°

910001

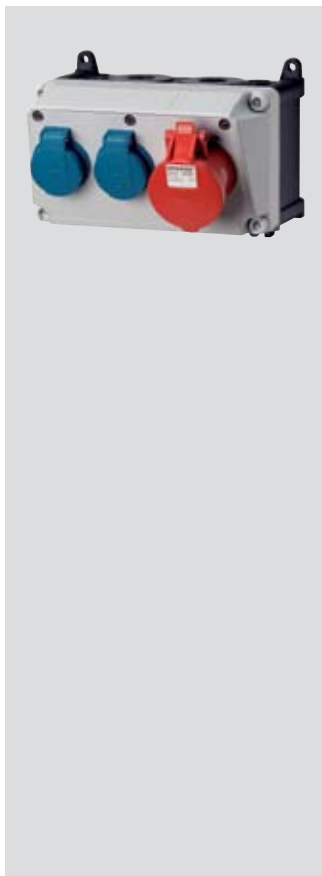

Bases CEE

Bases CEE

Bases SCHUKO®

Fusibles

Conexión

Tamaño de la caja

Ref. N°

910007



Bases CEE

Bases CEE

Bases SCHUKO®

Fusibles

Conexión

Tamaño de la caja

Ref. N°

920003



Bases CEE

Bases CEE

Bases SCHUKO®

Fusibles

Conexión

Tamaño de la caja

Ref. N°

920011

1 diferencial 25A, 2p, 0,03A
2 magnetotérmicos 16A, 1p, C

1 CEE 16A, 5p, 400V

2 SCHUKO® 16A, 230V

Para 1 cable de 3 x 10 mm²

130 x 225 mm (Al x An)

1 diferencial 40A, 4p, 0,03A
3 magnetotérmicos 16A, 1p, C

3 SCHUKO® 16A, 230V

Para 1 cable de 5 x 10 mm²

260 x 225 mm (Al x An)

1 CEE 32A, 5p, 400V

2 SCHUKO® 16A, 230V

1 magnetotérmico 32A, 3p, C
2 magnetotérmicos 16A, 1p, C

Para 1 cable de 5 x 10 mm²

260 x 225 mm (Al x An)

AMAXX® - Fabricado en AMAPLAST como material estándar

pre-cableados para su instalación, ▲ IP 44

Cubierta frontal de la caja en gris eléctrico RAL 7035, articulada en el lateral (salvo cajas de tamaños 130 x 225 mm y 650 x 112,5 mm), con fusibles detrás de una cubierta transparente.

Dimensiones página 15.

Si desea información sobre otras combinaciones en diferentes estándares nacionales, rogamos se ponga en contacto con nosotros o visite www.AMAXX.info



Bases CEE

1 CEE 32A, 5p, 400V
1 CEE 16A, 5p, 400V

Bases CEE

Bases SCHUKO®

3 SCHUKO® 16A, 230V

Fusibles

1 magnetotérmico 32A, 3p, C
1 magnetotérmico 16A, 3p, C
3 magnetotérmicos 16A, 1p, C

Conexión

Para 2 cables de 5 x 25 mm²

Tamaño de la caja

390 x 225 mm (Al x An)

Ref. N°

930011



Bases CEE

1 CEE 32A, 5p, 400V
1 CEE 16A, 5p, 400V

Bases CEE

Bases SCHUKO®

3 SCHUKO® 16A, 230V

Fusibles

1 diferencial 40A, 4p, 0,03A
1 magnetotérmico 32A, 3p, C
1 magnetotérmico 16A, 3p, C
3 magnetotérmicos 16A, 1p, C

Conexión

Para 2 cables de 5 x 25 mm²

Tamaño de la caja

520 x 225 mm (Al x An)

Ref. N°

940005



Bases CEE

1 CEE 63A, 5p, 400V
1 CEE 32A, 5p, 400V
1 CEE 16A, 5p, 400V

Bases CEE

Bases SCHUKO®

2 SCHUKO® 16A, 230V

Fusibles

1 diferencial 63A, 4p, 0,03A
1 magnetotérmico 32A, 3p, C
1 magnetotérmico 16A, 3p, C
2 magnetotérmicos 16A, 1p, C

Conexión

Para 2 cables de 5 x 25 mm²

Tamaño de la caja

520 x 225 mm (Al x An)

Ref. N°

940010



Bases CEE

1 CEE 32A, 5p, 400V
1 CEE 16A, 5p, 400V

Bases CEE

Bases SCHUKO®

6 SCHUKO® 16A, 230V

Fusibles

1 diferencial 63A, 4p, 0,03A
1 magnetotérmico 32A, 3p, C
1 magnetotérmico 16A, 3p, C
6 magnetotérmicos 16A, 1p, C

Conexión

Para 2 cables de 5 x 25 mm²

Tamaño de la caja

650 x 225 mm (Al x An)

Ref. N°

950004

Servicio

Bases

Clavijas y prolongadores

Cajas combinadas

Clavijas y bases para aplicaciones especiales y accesorios

AMAXX® - Fabricado en AMAPLAST como material estándar

pre-cableados para su instalación, ▲ IP 44

Cubierta frontal de la caja en gris eléctrico RAL 7035, articulada en el lateral (salvo cajas de tamaños 130 x 225 mm y 650 x 112,5 mm), con fusibles detrás de una cubierta transparente.

Dimensiones página 15.

Si desea información sobre otras combinaciones en diferentes estándares nacionales, rogamos se ponga en contacto con nosotros o visite www.AMAXX.info

Servicio

Bases

Clavijas y prolongadores

Cajas combinadas

Clavijas y bases para aplicaciones especiales y accesorios



Bases CEE
1 CEE 63A, 5p, 400V 1 CEE 32A, 5p, 400V 1 CEE 16A, 5p, 400V
Bases CEE
Bases SCHUKO®
4 SCHUKO® 16A, 230V
Fusibles
1 diferencial 63A, 4p, 0,03A 1 magnetotérmico 32A, 3p, C 1 magnetotérmico 16A, 3p, C 4 magnetotérmicos 16A, 1p, C
Conexión
Para 2 cables de 5 x 25 mm ²
Tamaño de la caja
650 x 225 mm (Al x An)
Ref. N°
950013



Bases CEE
1 CEE 16A, 5p, 400V
Bases CEE
Bases SCHUKO®
2 SCHUKO® 16A, 230V
Fusibles
1 diferencial 40A, 4p, 0,03A 1 magnetotérmico 16A, 3p, C 1 magnetotérmico 16A, 1p, C
Conexión
Para 1 flex. cable de 5 x 10 mm ²
Tamaño de la caja
650 x 112,5 mm (Al x An)
Ref. N°
960051

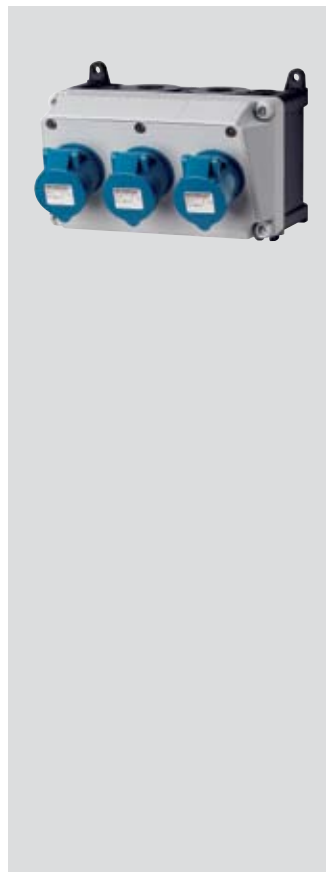

Bases CEE
Bases CEE
3 CEE 16A, 3p, 230V
Bases SCHUKO®
Fusibles
Conexión
Para 1 cable de 5 x 10 mm ²
Tamaño de la caja
130 x 225 mm (Al x An)
Ref. N°
910015

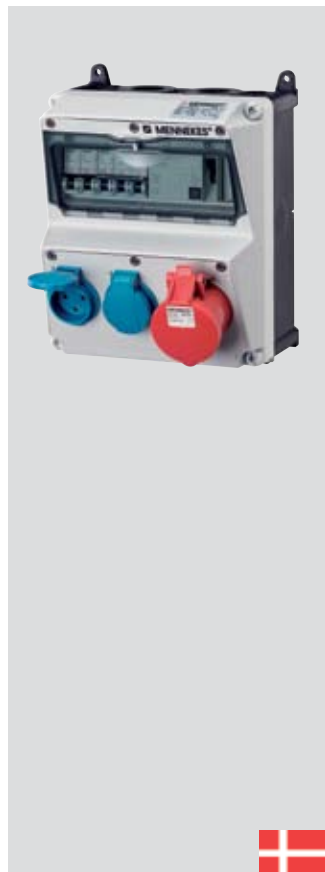

Bases CEE
1 CEE 16A, 5p, 400V
Bases CEE
Bases norma danés
2 x 13A, 2p+T, 230V
Fusibles
1 diferencial 40A, 4p, 0,03A 1 magnetotérmico 16A, 3p, C 2 magnetotérmicos 13A, 1p, C
Conexión
Para 1 cable de 5 x 10 mm ²
Tamaño de la caja
260 x 225 mm (Al x An)
Ref. N°
920210

AMAXX® - Fabricado en AMAPLAST como material estándar

pre-cableados para su instalación, ▲ IP 44

Cubierta frontal de la caja en gris eléctrico RAL 7035, articulada en el lateral (salvo cajas de tamaños 130 x 225 mm y 650 x 112,5 mm), con fusibles detrás de una cubierta transparente.

Dimensiones página 15.

Si desea información sobre otras combinaciones en diferentes estándares nacionales, rogamos se ponga en contacto con nosotros o visite www.AMAXX.info



Bases CEE

1 CEE 32A, 5p, 400V

Bases CEE

Bases norma francés/belga

3 NF 16A, 2p+T, 230V

Fusibles

1 diferencial 40A, 4p, 0,03A
1 magnetotérmico 32A, 3p+N, C
1 magnetotérmico 16A, 1p+N, C
1 botón de desconexión
1 luz piloto

Conexión

Para 1 cable de 5 x 25 mm²

Tamaño de la caja

390 x 225 mm (Al x An)

Ref. N°

930038



Bases CEE

1 CEE 32A, 5p, 400V
2 CEE 16A, 5p, 400V
2 type 25: 16A, 5p, 400V

Bases CEE

Bases norma suizo

2 x tipo 23: 16A, 3p, 230V

Fusibles

1 diferencial 63A, 4p, 0,03A
1 magnetotérmico 32A, 3p, C
2 magnetotérmicos 16A, 3p, C
1 magnetotérmico 16A, 1p, C

Conexión

Para 2 cables de 5 x 25 mm²

Tamaño de la caja

520 x 225 mm (Al x An)

Ref. N°

940809



Bases CEE

1 CEE 63A, 5p, 400V
1 CEE 32A, 5p, 400V
1 CEE 16A, 5p, 400V

Bases CEE

Bases norma francés/belga

4 NF 16A, 2p+T, 230V

Fusibles

1 diferencial 63A, 4p, 0,03A
1 magnetotérmico 32A, 3p+N, C
1 magnetotérmico 16A, 3p+N, C
4 magnetotérmicos 16A, 1p+N, C

Conexión

Para 2 cables de 5 x 25 mm²

Tamaño de la caja

650 x 225 mm (Al x An)

Ref. N°

950022

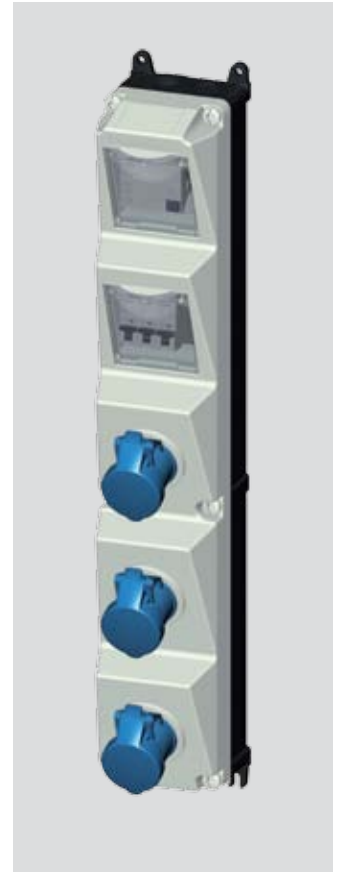

Bases CEE

Bases CEE

3 CEE 16A, 3p, 230V

Bases SCHUKO®

Fusibles

1 diferencial 40A, 4p, 0,03A
3 magnetotérmicos 16A, 1p, C

Conexión

Para 1 cable de 5 x 10 mm²

Tamaño de la caja

650 x 112.5 mm (Al x An)

Ref. N°

960019

Servicio

Bases

Clavijas y prolongadores

Cajas combinadas

Clavijas y bases para aplicaciones especiales y accesorios

AMAXX® - Fabricado en AMAPLAST como material estándar ■ portátiles

pre-cableados para su instalación, ⚠ IP 44¹⁾

Cubierta frontal de la caja en gris eléctrico RAL 7035, articulada en el lateral (salvo cajas de tamaños 130 x 225 mm y 650 x 112,5 mm), con fusibles detrás de una cubierta transparente.

Dimensiones página 15.

Si desea información sobre otras combinaciones en diferentes estándares nacionales, rogamos se ponga en contacto con nosotros o visite www.AMAXX.info

¹⁾ Para protección IP 44 en combinaciones portátiles, ver nota en página 55.

Servicio

Bases

Clavijas y prolongadores

Cajas combinadas

Clavijas y bases para aplicaciones especiales y accesorios



Bases CEE
Bases CEE
Bases SCHUKO® 3 SCHUKO® 16A, 230V
Fusibles
Cable de alimentación 1,5 m H07RN-F3G1,5 con clavija SCHUKO® 16A, 230V
Tamaño de la caja 130 x 225 mm (Al x An)
Ref. N° 910031



Bases CEE
Bases CEE
Bases norma francés/belga 5 NF 16A, 2p+T, 230V
Fusibles 1 diferencial 25A, 2p, 0,03A
Cable de alimentación 2 m H07RN-F3G2,5 con clavija NF 16A, 2p+T, 230V
Tamaño de la caja 260 x 225 mm (Al x An)
Ref. N° 920046



Bases CEE
Bases CEE
Bases norma danés 6 x 13A, 2p+T, 230V
Fusibles 1 diferencial 40A, 4p, 0,03A 6 magnetotérmicos 13A, 1p, C
Cable de alimentación 2 m H07RN-F5G4 con clavija CEE 32A, 5p, 400V
Tamaño de la caja 390 x 225 mm (Al x An)
Ref. N° 931451



Bases CEE
1 CEE 32A, 5p, 400V 1 CEE 16A, 5p, 400V
Bases CEE
Bases norma británico 3 x 13A, 2p+T, 230V
Fusibles 1 diferencial 40A, 4p, 0,03A 1 magnetotérmico 16A, 3p, C 3 magnetotérmicos 13A, 1p, C
Cable de alimentación 2 m H07RN-F5G4 con clavija CEE 32A, 5p, 400V
Tamaño de la caja 390 x 225 mm (Al x An)
Ref. N° 931237

pre-cableados para su instalación, ▲ IP 44¹⁾ o ▲▲ IP 67

Cubierta frontal de la caja en gris eléctrico RAL 7035, articulada en el lateral (salvo cajas de tamaños 130 x 225 mm y 650 x 112,5 mm), con fusibles detrás de una cubierta transparente.

Dimensiones página 15.

Si desea información sobre otras combinaciones en diferentes estándares nacionales, rogamos se ponga en contacto con nosotros o visite www.AMAXX.info



Bases CEE

Bases CEE DUO

3 CEE 16A, 3p, 230V
con interruptor, con
enclavamiento mecánico
DUO

Fusibles

1 diferencial 40A, 4p, 0,03A
1 magnetotérmico 16A, 3p+N, C

Cable de alimentación

4 m H07RN-F5G2,5
con clavija CEE
16A, 3p, 230V

Tamaño de la caja

520 x 225 mm (Al x An)

Ref. N°

940030

IP 67



Bases CEE

1 CEE 16A, 5p, 400V

Bases CEE

Bases SCHUKO®

3 SCHUKO® 16A, 230V

Fusibles

1 diferencial 40A, 4p, 0,03A

Cable de alimentación

1,5 m H07RN-F5G2,5
con clavija CEE
16A, 5p, 400V

Tamaño de la caja

650 x 112,5 mm (Al x An)

Ref. N°

960060

IP 44

Nota, para el uso de cajas de distribución de energía portátiles:

Por favor tenga en cuenta que con la utilización de bases SCHUKO®, y debido a la construcción de la misma el grado de protección sólo se logra cuando la tapa está cerrada.

De lo contrario la entrada de agua en la zona de contacto de tierra no se puede prevenir (ver DIN VDE 0620-1 y DIN 49440 y ss et.).

Nota, para el uso de cajas de distribución de energía portátiles con tomas de datos RJ45:

Las tomas de datos se instalan sin tapa y la lámpara del Micro Lynx tienen un grado de protección IP 20, lo que reduce el grado de protección de todo el conjunto.

pre-cableados para su instalación, ⚡ IP 67

Cubierta frontal de la caja en gris eléctrico RAL 7035, articulada en el lateral (salvo cajas de tamaños 130 x 225 mm y 650 x 112,5 mm), con fusibles detrás de una cubierta transparente.

Dimensiones página 15.

Si desea información sobre otras combinaciones en diferentes estándares nacionales, rogamos se ponga en contacto con nosotros o visite www.AMAXX.info

Servicio

Bases

Clavijas y prolongadores

Cajas combinadas

Clavijas y bases para aplicaciones especiales y accesorios



Bases CEE
1 CEE 63A, 4p, 400V

Bases CEE

Bases SCHUKO®

Fusibles
1 diferencial 63A, 4p, 0,03A

Conexión
Para 1 cable de 4 x 25 mm²

Tamaño de la caja
260 x 225 mm (Al x An)

Ref. N°
920668



Bases CEE
1 CEE 16A, 5p, 400V

Bases CEE

Bases SCHUKO®
3 SCHUKO® 16A, 230V

Fusibles
1 diferencial 40A, 4p, 0,03A
1 magnetotérmico 16A, 3p, C
3 magnetotérmicos 16A, 1p, C

Conexión
Para 2 cables de 5 x 25 mm²

Tamaño de la caja
390 x 225 mm (Al x An)

Ref. N°
930022



Bases CEE
1 CEE 32A, 5p, 400V
2 CEE 16A, 4p, 400V

Bases CEE
3 CEE 16A, 3p, 230V

Bases SCHUKO®

Fusibles
1 magnetotérmico 32A, 3p+N, C
1 magnetotérmico 16A, 3p, C
1 magnetotérmico 16A, 1p+N, C

Conexión
Para 2 cables de 5 x 25 mm²

Tamaño de la caja
520 x 225 mm (Al x An)

Ref. N°
940028



Bases CEE
1 CEE 63A, 5p, 400V
1 CEE 32A, 5p, 400V
1 CEE 16A, 5p, 400V

Bases CEE

Bases SCHUKO®
2 SCHUKO® 16A, 230V

Fusibles
1 diferencial 63A, 4p, 0,03A
1 magnetotérmico 32A, 3p, C
1 magnetotérmico 16A, 3p, C
2 magnetotérmicos 16A, 1p, C

Conexión
Para 2 cables de 5 x 25 mm²

Tamaño de la caja
650 x 225 mm (Al x An)

Ref. N°
950031

pre-cableados para su instalación, ⚡ IP 67

Cubierta frontal de la caja en gris eléctrico RAL 7035, articulada en el lateral (salvo cajas de tamaños 130 x 225 mm y 650 x 112,5 mm), con fusibles detrás de una cubierta transparente.

Dimensiones página 15.

Si desea información sobre otras combinaciones en diferentes estándares nacionales, rogamos se ponga en contacto con nosotros o visite www.AMAXX.info



Bases CEE

1 CEE 63A, 5p, 400V
1 CEE 32A, 5p, 400V
1 CEE 16A, 5p, 400V

Bases CEE

Bases norma francés/belga

2 NF 16A, 2p+T, 230V

Fusibles

1 diferencial 63A, 4p, 0,03A
1 magnetotérmico 32A, 3p+N, C
1 magnetotérmico 16A, 3p+N, C
2 magnetotérmicos 16A, 1p+N, C

Conexión

Para 2 cables de 5 x 25 mm²

Tamaño de la caja

650 x 225 mm (Al x An)

Ref. N°

950033



Bases CEE

1 CEE 16A, 5p, 400V

Bases CEE

Bases SCHUKO®

4 SCHUKO® 16A, 230V

Fusibles

Conexión

Para 1 cable de 5 x 10 mm²

Tamaño de la caja

650 x 112,5 mm (Al x An)

Ref. N°

960031

AMAXX® - Fabricado en AMAPLAST como material estándar

■ con interruptor y enclavamiento

pre-cableados para su instalación, ▲ IP 44¹⁾ o ♠ IP 67.

Cubierta frontal de la caja en gris eléctrico RAL 7035, articulada en el lateral (salvo cajas de tamaños 130 x 225 mm y 650 x 112,5 mm), con fusibles detrás de una cubierta transparente. Dimensiones página 15.

Si desea información sobre otras combinaciones en diferentes estándares nacionales, rogamos se ponga en contacto con nosotros o visite www.AMAXX.info

¹⁾ Para protección IP 44 en combinaciones portátiles, ver nota en página 55.

Servicio

Bases

Clavijas y prolongadores

Cajas combinadas

Clavijas y bases para aplicaciones especiales y accesorios

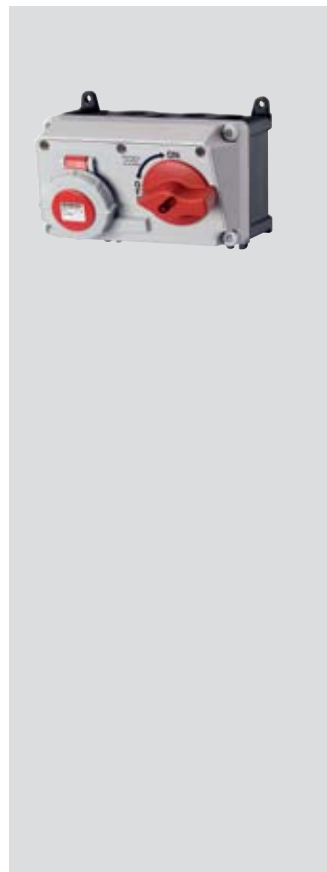

Bases CEE

1 CEE 16A, 5p, 400V con interruptor, con enclavamiento mecánico DUO

Bases CEE

Fusibles

Conexión

Para 1 cable de 5 x 10 mm²

Tamaño de la caja

130 x 225 mm (Al x An)

Ref. N°

7626

IP 67



Bases CEE

2 CEE 16A, 5p, 400V con interruptor, con enclavamiento mecánico DUO

Bases CEE

Fusibles

2 magnetotérmicos 16A, 3p, C

Conexión

Para 2 cables de 5 x 25 mm²

Tamaño de la caja

390 x 225 mm (Al x An)

Ref. N°

930031

IP 44



Bases CEE

Bases CEE

3 CEE-DUO 16A, 3p, 230V con interruptor, con enclavamiento mecánico DUO,

Fusibles

1 diferencial 25A, 2p, 0,03A
1 magnetotérmico 16A, 2p, C

Cable de alimentación

4 m H07RN-F5G2,5 con clavija CEE 16A, 3p, 230V

Tamaño de la caja

520 x 225 mm (Al x An)

Ref. N°

940031

IP 67



Bases CEE

3 CEE 32A, 4p, 400-440V, 3h contenedore refrigerado, con interruptor, con enclavamiento mecánico DUO

Bases CEE

Fusibles

3 magnetotérmicos 32A, 3p, C
3 bases de monitorización MS3102E 14S2S
1 borne de toma de tierra M 10, V2A

Conexión

Para 2 cables de 5 x 25 mm² y como 3 bases de monitorización 4 x 4 mm²

Tamaño de la caja

520 x 225 mm (Al x An)

Ref. N°

940019

IP 67

AMAXX® - Fabricado en AMAPLAST como material estándar

■ con interruptor y enclavamiento

pre-cableados para su instalación, ⚡ IP 67

Cubierta frontal de la caja en gris eléctrico RAL 7035, articulada en el lateral (salvo cajas de tamaños 130 x 225 mm y 650 x 112,5 mm), con fusibles detrás de una cubierta transparente. Dimensiones página 15.

Si desea información sobre otras combinaciones en diferentes estándares nacionales, rogamos se ponga en contacto con nosotros o visite www.AMAXX.info



Bases CEE

2 CEE 16A, 4p, 400V
con interruptor, con enclavamiento mecánico DUO

Bases CEE

2 CEE 16A, 3p, 230V
con interruptor, con enclavamiento mecánico DUO

Fusibles

2 magnetotérmicos 16A, 3p, C
2 magnetotérmicos 16A, 1p+N, C

Conexión

Para 2 cables de 5 x 25 mm²

Tamaño de la caja

650 x 225 mm (Al x An)

Ref. N°

950034

IP 67



Bases CEE

2 CEE 32A, 5p, 400V
con interruptor, con enclavamiento mecánico DUO
2 CEE 16A, 5p, 400V

Bases CEE

Fusibles

1 diferencial 63A, 4p, 0,03A
2 magnetotérmicos 32A, 3p, C
2 magnetotérmicos 16A, 3p, C

Conexión

Para 2 cables de 5 x 25 mm²

Tamaño de la caja

650 x 225 mm (Al x An)

Ref. N°

900946

IP 67

Servicio

Bases

Clavijas y prolongadores

Cajas combinadas

Clavijas y bases para aplicaciones especiales y accesorios

AMAXX® - resistente a los productos químicos, fabricado en AMELAN®

pre-cableados para su instalación, ▲ IP 44 o ▲▲ IP 67

Cubierta frontal de la caja en gris RAL 7000, articulada en el lateral (salvo cajas de tamaños 130 x 225 mm y 650 x 112,5 mm), con fusibles detrás de una cubierta transparente.

Dimensiones página 15.

Si desea información sobre otras combinaciones en diferentes estándares nacionales, rogamos se ponga en contacto con nosotros o visite www.AMAXX.info



Service

Receptacles

Plugs and connectors

Receptacle combinations

Special plugs and sockets, accessories

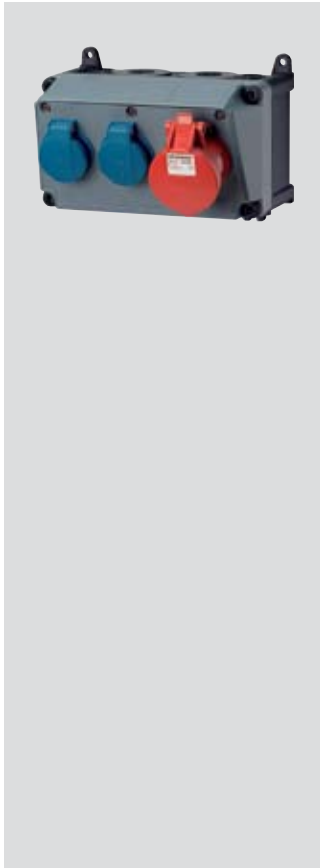

Bases CEE	
1 CEE 16A, 5p, 400V	
Bases CEE	
2 CEE 16A, 5p, 230V	
Bases SCHUKO®	
2 SCHUKO® 16A, 230V	
Fusibles	
1 diferencial 25A, 2p, 0,03A	
Conexión	
Para 1 cable de 5 x 10 mm ²	
Tamaño de la caja	
130 x 225 mm (Al x An)	
Ref. N°	IP
910020	IP 44



Bases CEE	
2 CEE 16A, 5p, 230V	
Bases SCHUKO®	
1 diferencial 25A, 2p, 0,03A	
Conexión	
Para 1 cable de 3 x 10 mm ²	
Tamaño de la caja	
260 x 225 mm (Al x An)	
Ref. N°	IP
920821	IP 67



Bases CEE	
1 CEE 32A, 5p, 400V	
Bases CEE	
3 NF 16A, 2p+T, 230V	
Fusibles	
1 diferencial 40A, 4p, 0,03A 1 magnetotérmico 32A, 3p+N, C 3 magnetotérmicos 16A, 1p+N, C	
Conexión	
Para 1 cable de 5 x 16 mm ²	
Tamaño de la caja	
390 x 225 mm (Al x An)	
Ref. N°	IP
931592	IP 67



Bases CEE	
1 CEE 32A, 5p, 400V 1 CEE 16A, 5p, 400V	
Bases CEE	
3 x 13A 2p+T, 230V	
Fusibles	
1 diferencial 63A, 4p, 0,03A 1 magnetotérmico 32A, 3p, C 1 magnetotérmico 16A, 3p, C 3 magnetotérmicos 13A, 1p, C	
Conexión	
Para 1 cable de 5 x 16 mm ²	
Tamaño de la caja	
520 x 225 mm (Al x An)	
Ref. N°	IP
941142	IP 44

AMAXX® - resistente a los productos químicos, fabricado en AMELAN®

pre-cableados para su instalación, ▲ IP 44

Cubierta frontal de la caja en gris RAL 7000, articulada en el lateral (salvo cajas de tamaños 130 x 225 mm y 650 x 112,5 mm), con fusibles detrás de una cubierta transparente.

Dimensiones página 15.

Si desea información sobre otras combinaciones en diferentes estándares nacionales, rogamos se ponga en contacto con nosotros o visite www.AMAXX.info



Service

Receptacles

Plugs and connectors

Receptacle combinations

Special plugs and sockets,
accessories



Bases CEE

1 CEE 63A, 5p, 400V
1 CEE 32A, 5p, 400V
1 CEE 16A, 5p, 400V

Bases CEE

Bases SCHUKO®

4 SCHUKO® 16A, 230V

Fusibles

1 diferencial 63A, 4p, 0,03A
1 magnetotérmico 32A, 3p, C
1 magnetotérmico 16A, 3p, C
4 magnetotérmicos 16A, 1p, C

Conexión

Para 2 cables de 5 x 25 mm²

Tamaño de la caja

650 x 225 mm (Al x An)

Ref. N°

950041

IP 44

Bases CEE

1 CEE 16A, 5p, 400V

Bases CEE

Bases norma francés / belga

3 NF 16A, 2p+T, 230V

Fusibles

1 diferencial 40A, 4p, 0,03A

Conexión

Para 1 cable de 5 x 10 mm²

Tamaño de la caja

650 x 112,5 mm (Al x An)

Ref. N°

960042

IP 44

Cajas combinadas 3KRAFT® y AirKRAFT®

pre-cableados para su instalación, IP 20 o ▲ IP 44¹⁾ ¹⁾ Para protección IP 44 en combinaciones portátiles, ver nota en página 55.

Cajas y bornes fabricados en AMAPLAST. Fusibles detrás de una cubierta transparente. Colores: Caja trasera en negro, cubierta disponible en rojo (RO), amarillo (GE) o plateado (SI). Otras variantes de bases CEE en 3, 4 o 5 polos y con bases del tipo de toma a tierra en estándares francés/belga, británico, danés, suizo y de EEUU disponibles bajo pedido.

Al hacer su pedido de 3KRAFT® o AirKRAFT®, rogamos tenga en cuenta lo siguiente: el código del color de la cubierta solicitado debe añadirse al n° de referencia como sigue: Rojo = RO, Amarillo = GE, Plateado = SI.

Dimensiones: ver página 16 para AirKRAFT® y 3KRAFT®.

Servicio

Bases

Clavijas y prolongadores

Cajas combinadas

Clavijas y bases para aplicaciones especiales y accesorios



Incluye
1 CEE 16A, 5p, 400V
3 SCHUKO® 16A, 230V

Fusibles

Conexión
Para 1 cable de 5 x 10 mm²

Ref. N°
94550 **IP 44**



Incluye
2 CEE 16A, 5p, 400V
2 SCHUKO® 16A, 230V

Fusibles

Conexión
Para 1 cable de 5 x 10 mm²

Ref. N°
94552 **IP 44**



Incluye
2 CEE 16A, 5p, 400V
2 SCHUKO® 16A, 230V

Fusibles
1 diferencial 40A, 4p, 0,03A

Conexión
Para 1 cable de 5 x 10 mm²

Ref. N°
94553 **IP 44**



Incluye
1 CEE 16A, 5p, 400V
3 SCHUKO® 16A, 230V

Fusibles
1 magnetotérmico 16A, 3p, C
1 magnetotérmico 16A, 1p, B

With feeder cable
3 m H07RN-F5G4
con clavija CEE
32A, 5p, 400V

Ref. N°
94559 **IP 44**



Incluye
3 SCHUKO® 16A, 230V

Fusibles

Conexión
Para 1 cable de 3 x 6 mm²

Ref. N°
94351 **IP 44**



Incluye
2 SCHUKO® 16A, 230V
1 puerto doble de datos
RJ45 cat.6, 8/8

Fusibles

Conexión
Para 1 cable de 3 x 6 mm²

Ref. N°
94354 **IP 20**



Incluye
1 CEE 16A, 5p, 400V
1 SCHUKO® 16A, 230V
1 puerto doble de datos
RJ45 cat.6, 8/8

Fusibles

Conexión
Para 1 cable de 5 x 10 mm²

Ref. N°
94355 **IP 20**



Incluye
3 SCHUKO® 16A, 230V

Fusibles

cable de alimentación
3 m H07RN-F3G1,5
con clavija SCHUKO®
16A, 230V



Ref. N°
94357 **IP 44**

Cajas combinadas DELTA BOXES y bases múltiples

pre-cableados para su instalación, \triangle IP 44 ¹⁾ o \blacktriangle IP 67 ¹⁾ Para protección IP 44 en combinaciones portátiles, ver nota en página 55.

Cajas y bornes fabricados en AMAPLAST. Otras variantes de bases CEE en 3, 4 o 5 polos y con bases del tipo de toma a tierra en estándares francés/belga, británico, danés, suizo y de EEUU o protección del tipo IP 67 disponibles bajo pedido.

Dimensiones: ver página 16 para cajas DELTA BOXES y bases múltiples.

			
Incluye 3 CEE 16A, 5p, 400V	Incluye 3 CEE 32A, 5p, 400V	Incluye 1 CEE 16A, 5p, 400V 3 SCHUKO® 16A, 230V	Incluye 2 CEE 16A, 5p, 400V 1 CEE 16A, 3p, 230V
Fusibles	Fusibles	Fusibles	Fusibles
Conexión Para 1 cable de 5 x 10 mm ²	Conexión Para 1 cable de 5 x 10 mm ²	Conexión Para 1 cable de 5 x 10 mm ²	Conexión Para 1 cable de 5 x 10 mm ²
Ref. N° 92917 IP 44	Ref. N° 90839 IP 44	Ref. N° 92658 IP 44	Ref. N° 92893 IP 67
			
Incluye 3 CEE 16A, 3p, 110V	Incluye 3 CEE 16A, 3p, 230V	Incluye 3 CEE 16A, 5p, 400V	Incluye 2 CEE 16A, 5p, 400V 1 SCHUKO® 16A, 230V
Fusibles	Fusibles	Fusibles	Fusibles
Conexión Para 1 cable de 3 x 10 mm ²	Conexión Para 1 cable de 3 x 10 mm ²	Conexión Para 1 cable de 5 x 10 mm ²	Conexión Para 1 cable de 5 x 10 mm ²
Ref. N° 96227 IP 44	Ref. N° 96489 IP 44	Ref. N° 96705 IP 44	Ref. N° 96703 IP 44

Servicio

Bases

Clavijas y prolongadores

Cajas combinadas

Clavijas y bases para aplicaciones especiales y accesorios

EverGUM fabricado en goma maciza

pre-cableados para su instalación, ⚠ IP 44¹⁾

¹⁾ Para protección IP 44 en combinaciones portátiles, ver nota en página 55.

Bases y bornes fabricados en AMAPLAST. Fusibles detrás de una cubierta transparente. Color: amarillo señal.

Otras variantes de bases CEE en 3, 4 o 5 polos y con bases del tipo de toma a tierra en estándares francés/belga, británico, danés, suizo y EEUU disponibles bajo pedido.

Dimensiones página 17.

Servicio

Bases

Clavijas y prolongadores

Cajas combinadas

Clavijas y bases para aplicaciones especiales y accesorios



Bases CEE

1 CEE 32A, 5p, 400V
1 CEE 16A, 5p, 400V

Bases SCHUKO®

3 SCHUKO® 16A, 230V

Fusibles

1 magnetotérmico 32A, 3p, C
2 magnetotérmicos 16A, 3p, C
3 magnetotérmicos 16A, 1p, B

Conexión

Para 2 cables de 5 x 25 mm²

Ref. N°

70007



Bases CEE

1 CEE 63A, 5p, 400V
1 CEE 32A, 5p, 400V
1 CEE 16A, 5p, 400V

Bases SCHUKO®

4 SCHUKO® 16A, 230V

Fusibles

1 magnetotérmico 63A, 3p, C
1 magnetotérmico 32A, 3p, C
1 magnetotérmico 16A, 3p, C
2 magnetotérmicos 16A, 1p, B

Conexión

Para 2 cables de 5 x 25 mm²

Ref. N°

71062



Bases CEE

3 CEE 16A, 5p, 400V

Bases SCHUKO®

Fusibles

Cable de alimentación

2 m H07RN-F5G2,5 con clavija CEE 16A, 5p, 400V

Ref. N°

70029



Bases CEE

1 CEE 16A, 5p, 400V

Bases SCHUKO®

2 SCHUKO® 16A, 230V

Fusibles

1 diferencial 40A, 4p, 0,03A
2 magnetotérmicos 16A, 1p, B

Cable de alimentación

2 m H07RN-F5G2,5 con clavija CEE 16A, 5p, 400V

Ref. N°

70033



Bases CEE

2 CEE 16A, 5p, 400V

Bases SCHUKO®

4 SCHUKO® 16A, 230V

Fusibles

1 diferencial 40A, 4p, 0,03A

Conexión

con clavija fija 16A, 5p, 400V

Ref. N°

70350



Bases CEE

1 CEE 32A, 5p, 400V
1 CEE 16A, 5p, 400V

Bases SCHUKO®

4 SCHUKO® 16A, 230V

Fusibles

1 diferencial 40A, 4p, 0,03A
1 magnetotérmico 16A, 3p, C
2 magnetotérmicos 16A, 1p, B

Cable de alimentación

2 m H07RN-F5G4 con clavija CEE 32A, 5p, 400V

Ref. N°

70351



Bases CEE

1 CEE 63A, 5p, 400V
1 CEE 32A, 5p, 400V
1 CEE 16A, 5p, 400V

Bases SCHUKO®

4 SCHUKO® 16A, 230V

Fusibles

1 diferencial 63A, 4p, 0,03A
1 magnetotérmico 32A, 3p, C
1 magnetotérmico 16A, 3p, C
2 magnetotérmicos 16A, 1p, B

Cable de alimentación

3 m H07RN-F5G10 con clavija CEE 63A, 5p, 400V

Ref. N°

70025



Bases CEE

1 CEE 63A, 5p, 400V
1 CEE 32A, 5p, 400V
1 CEE 16A, 5p, 400V

Bases SCHUKO®

4 SCHUKO® 16A, 230V

Fusibles

1 diferencial 63A, 4p, 0,03A
1 magnetotérmico 32A, 3p, C
1 magnetotérmico 16A, 3p, C
2 magnetotérmicos 16A, 1p, B

Conexión

con clavija fija 63A, 5p, 400V

Ref. N°

70049

Cajas combinadas de acero inoxidable con montaje en superficie o empotrables

Seguro. Práctico.

- Protección tipo IP 43 o IP 44 con puerta cerrada, incluso cuando las clavijas están insertadas.
- La apertura del guarda-cables tiene las dimensiones suficientes para los cables pasantes.
- Bloqueo de seguridad que le protege contra el acceso no autorizado.



Postes de energía

Resistentes. A prueba de actos vandálicos.

Postes de energía de acero que brindan un suministro de energía de forma segura y protección contra el cruce de vehículos. Galvanizado en caliente y recubierto en polvo. Disponible en varios tamaños.

CombiTOWER®

Energía. Aire comprimido. Agua. En interiores y exteriores. La solución: CombiTOWER® el camino más corto hacia la fuente de energía para su industria, taller, taller de montaje, plataforma de carga, etc.



Contenedores refrigerados y CEEplus

Seguridad puesta a prueba. Contenedores refrigerados con estándares internacionales.



Clavijas y prolongadores AM-TOP®.

Carcasa estable compuesta de una única pieza. Los dientes del prensaestopas garantizan una sujeción segura y protección contra el aflojamiento. Al mismo tiempo, el prensaestopas sirve como protección contra el plegado de los cables.

400-440V

3h

3p+⊕



Bases con interruptor y enclavamiento mecánico.

Tomas de corriente con el enclavamiento mecánico DUO patentado que asegura que la base sólo puede ser conmutada cuando se inserta una clavija.



Cajas combinadas con bases con interruptor y enclavamiento mecánico. Puede seleccionar la base con o sin monitorización.

Energía y datos.

- Sus ventajas: una única base para el suministro de energía y señales.
- Compatibilidad perfecta: Se pueden combinar las clavijas, prolongadores y bases CEEplus con cualquiera de los productos CEE convencionales.

Para la industria.

Una única instalación para conectar sistemas adicionales a los equipos de fabricación o consumidores supervisados mediante una estación de control.

Clavijas y bases CEEplus con contactos adicionales.



Ethernet industrial

Soluciones completas para energía y datos. Todo desde la misma fuente.



El ethernet industrial de MENNEKES es óptimo para establecer redes locales o subredes en entornos industriales muy duros.

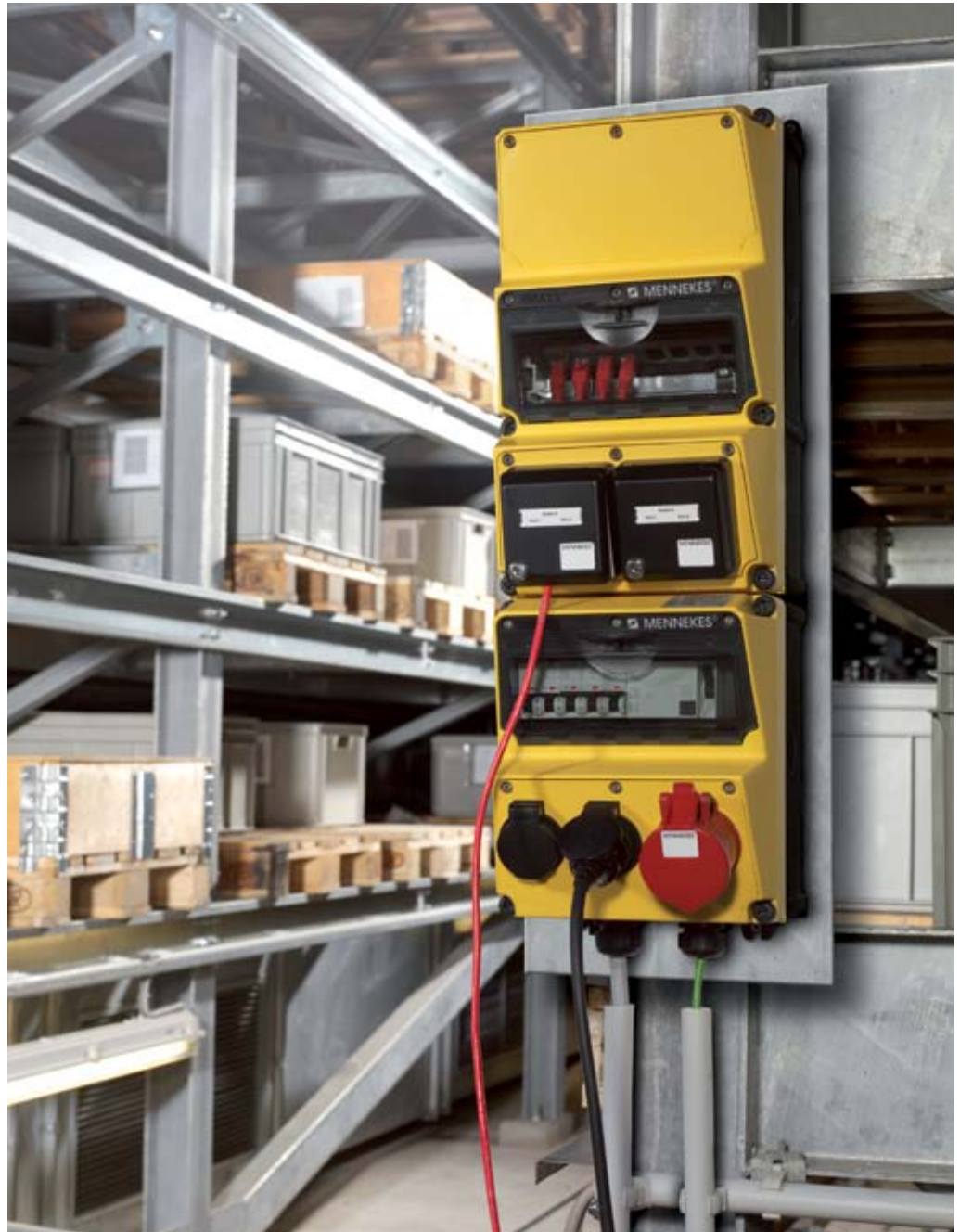

Bases para puertos de datos Cepex

La mejor opción para estaciones de control, áreas de almacenamiento, laboratorios, aeropuertos, líneas de producción, etc. Las bases para puertos de datos de Cepex funcionan con cables de conexión estándares y pueden combinarse con las bases Cepex CEE y/o SCHUKO®. Para montaje mural o semiempotrable o instalación en conductos de cables. Protección tipo IP 44 con cubierta cerrada o clavija insertada.

SCHUKO® y tipos de toma de tierra

SCHUKO® según la norma DIN 49440-1, 2P+T, 230V. Otras variantes disponibles bajo pedido.

Servicio

Bases

Clavijas y prolongadores

Cajas combinadas

Clavijas y bases para aplicaciones especiales y accesorios

Imagen	Descripción	Color	Amperios	Voltios	Con tapa	Abornados	Bornes de tornillo
		Ref. N°					
	Base semiempotrable SCHUKO® con tapa articulada, 3 abornados o 3 bornes de tornillo como bornes de conexión para 1,5 - 2,5 mm ² ▲ IP 54 ⚡ Ud. Emb.: 100/20 Dimensiones: página 12	gris	16	230		11010	11030
		azul	16	230		11011	11031
		negro	16	230		11012	11032
		red	16	230		11013	11033
	Base semiempotrable SCHUKO® con tapa articulada, 3 abornados o 3 bornes de tornillo como bornes de conexión para 1,5 - 2,5 mm ² ▲ IP 54 ⚡ Ud. Emb.: 100 Dimensiones: página 12	gris	16	230	✓	11060	
		azul	16	230	✓	11061	11081
	Base semiempotrable SCHUKO® sin tapa articulada, 3 abornados o 3 bornes de tornillo como bornes de conexión para 1,5 - 2,5 mm ² IP 20 Ud. Emb.: 100 Dimensiones: página 12	azul	16	230		11511	11531
		negro	16	230		11512	11532
		azul	16	230	✓	11561	11581
	Base mural SCHUKO® con tapa articulada, 3 abornados como bornes de conexión para 1,5 - 2,5 mm ² ▲ IP 44 ⚡ Ud. Emb.: 30 Dimensiones: página 12	gris	16	230		10081	
		azul	16	230		10082	
		negro	16	230		10083	
	Base semiempotrable tipos de toma de tierra Sistema francés/belga (NF) con tapa articulada, 3 abornados o 3 bornes de tornillo como bornes de conexión para 1,5 - 2,5 mm ² ▲ IP 44 ⚡ Ud. Emb.: 100 Dimensiones: página 12	gris	16	230		11110	
		azul	16	230		11111	11131
		gris	16	230	✓	11160	11180
		azul	16	230	✓	11161	11181
		negro	16	230	✓	11162	11182
	Base semiempotrable tipos de toma de tierra Sistema francés/belga (NF) sin tapa articulada, 3 abornados o 3 bornes de tornillo como bornes de conexión para 1,5 - 2,5 mm ² IP 20 Ud. Emb.: 100/20 Dimensiones: página 12	azul	16	230		11611	11631
		azul	16	230	✓	11661	11681

Las bases pueden colocarse en hilera vertical. Enclavamiento en la parte posterior y ranura en la parte inferior de la caja.

SCHUKO® y tipos de toma de tierra

Otras variantes disponibles bajo pedido.

Imagen	Descripción	Color	Amperios	Voltios	Con tapa	Abornados	Bornes de tornillo	Ref. N°
	Base mural o tipos de toma de tierra Sistema francés/belga (NF) con tapa articulada, 3 abornados como bornes de conexión para 1,5 - 2,5 mm ² ▲ IP 44 ◊ Ud. Emb.: 10 Dimensiones: página 12	azul	16	230	✓			10092
Las bases pueden colocarse en hilera vertical. Enclavamiento en la parte posterior y ranura en la parte inferior de la caja.								
	Base semiempotrable tipos de toma de tierra estándar británico, con tapa articulada y sello; marco 50 x 50 mm, agujeros de fijación 38 x 38 mm ▲ IP 44 ◊ Ud. Emb.: 100/20 Dimensiones: página 12	azul	13	230	✓			10718
	Base semiempotrable tipos de toma de tierra estándar británico, marco de la cubierta ajustada con tapa articulada y sello ▲ IP 44 ◊ Ud. Emb.: 100 Dimensiones: página 12	negro	13	230	✓			10713
	Base semiempotrable NEMA EEUU y Canadá, con tapa articulada ▲ IP 44 ◊ Ud. Emb.: 100 Dimensiones: página 12	azul	15	125				10087
	Clavija SCHUKO® con conductor PE combinado según los estándares alemán y francés/belga, con anillo protector para cables de 3 x 2,5 mm ² hasta H07RN-F ▲ IP 44 ◊ Ud. Emb.: 10	gris	16	230				10749
		negro	16	230				10754
		naranja	16	230				10837
		azul	16	230				10838
		rojo	16	230				10839
		amarillo	16	230				10840
		verde	16	230				10841
	Prolongador SCHUKO® con anillo con anillo protector y tapa para cables de hasta 3 x 2,5 mm ² hasta H07RN-F ▲ IP 44 ◊ Ud. Emb.: 100	gris	16	230				10751
		negro	16	230				10755
		naranja	16	230				10842
		azul	16	230				10843
		rojo	16	230				10844
		amarillo	16	230				10845
		verde	16	230				10846

Servicio

Bases

Clavijas y prolongadores

Cajas combinadas

Clavijas y bases para aplicaciones especiales y accesorios

SCHUKO® y tipos de toma de tierra ■ IP 68, estancos al agua a presión





Según la norma DIN 49442/43 y DIN VDE 0620. Otras variantes disponibles bajo pedido.

Servicio

Bases

Clavijas y prolongadores

Cajas combinadas

Imagen	Descripción	Color	Amperios	Voltios	Con tapa	Abornados	Bornes de tornillo	Ref. N°
	Base mural SCHUKO® con tapa articulada de cierre a bayoneta, una entrada roscada para cable M 20 en la parte superior, una entrada ciega para cable M 20 (puede cortarse) en la parte inferior IP 68 Ud. Emb.: 10 Dimensiones: página 12	azul / gris	16	230				10863
	Base semiempotrable SCHUKO® con tapa articulada de cierre a bayoneta, marco rectangular, cuatro agujeros de fijación o dos huecos estampados para perforar de forma rápida IP 68 Ud. Emb.: 10 Dimensiones: página 12	azul / gris	16	230				10808
	Clavija SCHUKO® conductor de PE combinado según los estándares alemán y francés/belga, con anillo bayoneta y tapón protector fijado con asa, para cables de hasta 3 x 2,5 mm² hasta H07RN-F IP 68 Ud. Emb.: 10	azul / gris	16	230				10828
	Prolongador SCHUKO® con tapa de cierre a bayoneta y fijación con asa, para cables de hasta 3 x 2,5 mm², hasta H07RN-F IP 68 Ud. Emb.: 10	azul / gris	16	230				10833



Clavijas y bases para condiciones severas - con el símbolo del martillo







Fabricados en AMAPLAST. De primer nivel según la norma VDE 0620 para condiciones severas. Regulado según la norma VDE 0100, parte 704 para obras de construcción, según la norma VDE 0105, parte 15 para la agricultura.

Resistente al aceite, grasa y combustible. De larga duración gracias a su alta resistencia a la abrasión y la rotura.

Duradero gracias a su resistencia al desgaste. Resiste temperaturas de -25°C hasta +100°C.

200A hasta 400A ■ IP 54 / IP 67

Diseño según IEC 309-1, EN 60309-1, DIN VDE 0623 parte 1. Otras tensiones y frecuencias disponibles bajo pedido.

Imagen	Descripción	Amperios	Polos	400V 50 y 60 Hz	
				4p 5p 6h 6h	Ref. N°
	Base mural con prensaestopas ▲▲ IP 67 Ud. Emb.: 1 Dimensiones: página 13	200	4		75221
		200	5		75226
		250	4		75021
		250	5		75111
		400	4		75026
		400	5		75116
	Base mural con interruptor y enclavamiento IP 55 Ud. Emb.: 1 Dimensiones: página 13	200	4		75231
		200	5		75236
		250	4		75031
		250	5		75121
		400	4		75036
		400	5		75126
	Base semiempotrable ▲▲ IP 67 Ud. Emb.: 1 Dimensiones: página 13	200	4		75241
		200	5		75246
		250	4		75041
		250	5		75131
		400	4		75046
		400	5		75136
	Clavija con prensaestopas ▲▲ IP 67 Ud. Emb.: 1	200	4		75201
		200	5		75206
		250	4		75001
		250	5		75091
		400	4		75006
		400	5		75096
	Clavija fija con prensaestopas ▲▲ IP 67 Ud. Emb.: 1 Dimensiones: página 13	200	4		75251
		200	5		75256
		250	4		75172
		250	5		75173
		400	4		75389
		400	5		75398
	Prolongador con prensaestopas ▲▲ IP 67 Ud. Emb.: 1	200	4		75211
		200	5		75216
		250	4		75011
		250	5		75101
		400	4		75016
		400	5		75106

Servicio

Bases

Clavijas y prolongadores

Cajas combinadas

Clavijas y bases para aplicaciones especiales y accesorios

Para contenedores de refrigerados

Contacto de tierra en la posición de las 3 en punto según las normativas DIN VDE 0623, EN 60309-2. Otras variantes disponibles bajo pedido.







Servicio

Bases

Clavijas y prolongadores

Cajas combinadas

Clavijas y bases para aplicaciones especiales y accesorios

Imagen	Descripción	Amperios	Polos	400 - 440V 50 y 60 Hz	
				4p	3h
				Ref. N°	
	Base mural con portacontactos resistentes a las altas temperaturas y contactos niquelados ♠ IP 67 Ud. Emb.: 10 Dimensiones: página 8	32	4	2644	
	Base mural con portacontactos resistentes a las altas temperaturas y contactos niquelados, con interruptor, con enclavamiento mecánico DUO ♠ IP 67 Ud. Emb.: 1 Dimensiones: página 9	32	4	5792	
	Base mural con portacontactos resistentes a las altas temperaturas y contactos niquelados, con interruptor, con enclavamiento mecánico DUO y carril DIN ♠ IP 67 Ud. Emb.: 2 Dimensiones: página 9	32	4	5946	
	Base semiempotrable con portacontactos resistentes a las altas temperaturas y contactos niquelados, marco 85 x 75 mm, recto ♠ IP 67 Ud. Emb.: 10 Dimensiones: página 10	32	4	2123	
	Clavija AM-TOP® con portacontactos resistentes a las altas temperaturas y contactos niquelados, con bornes de tornillo y cuerpo en una pieza única ♠ IP 67 Ud. Emb.: 10	32	4	2175	
	Clavija de prueba con secuencia de fases contacto de toma de tierra en la posición de 3 en punto, según la norma VDE 0413, parte 9 ⚠ IP 44 Ud. Emb.: 5	32	4	3718	

Para contenedores de refrigerados

Contacto de tierra en la posición de las 3 en punto según las normativas DIN VDE 0623, EN 60309-2. Otras variantes disponibles bajo pedido.

Imagen	Descripción	Amperios	Polos	400 - 440V 50 y 60 Hz	
				4p	3h
				Ref. N°	
	Clavija fija semiempotrable con portacontactos resistentes a las altas temperaturas y contactos niquelados, con tapa articulada ♠ IP 67 Ud. Emb.: 10 Dimensiones: página 13	32	4	2692	
	Prolongador AM-TOP® con portacontactos resistentes a las altas temperaturas y contactos niquelados, con bornes de tornillo y cuerpo en una pieza única ♠ IP 67 Ud. Emb.: 10	32	4	2177	
	Cabierta protectora para clavijas 32A, 4 polos Ud. Emb.: 50			40841	
	Soporte para clavijas 32A, 4 polos Ud. Emb.: 10			41342	

Servicio

Bases

Clavijas y prolongadores

Cajas combinadas

AMAXX® - Cajas combinadas para contenedores refrigerados

pre-cableados para su instalación, ⚡ IP 67

Contacto de tierra en la posición de las 3 en punto según las normativas DIN VDE 0623, EN 60309-2.

Cubierta frontal de la caja en gris eléctrico RAL 7035, articulada en el lateral, con fusibles detrás de una cubierta transparente. Dimensiones página 15.

Fabricado en AMAPLAST. Bases con interruptor, con enclavamiento mecánico DUO, portacontactos resistentes a las altas temperaturas y contactos niquelados. Evidentemente, podemos ofrecerle soluciones a su medida fabricadas especialmente para sus necesidades. Rogamos se ponga en contacto con nosotros.

Servicio

Bases

Clavijas y prolongadores

Cajas combinadas

Clavijas y bases para aplicaciones especiales y accesorios



Bases CEE

3 CEE 32A, 4p, 400 - 440V, 3h con interruptor, con enclavamiento mecánico DUO

Bases CEE

Fusibles

3 magnetotérmicos 32A, 3p, C
1 borne de toma de tierra
M 10, V2A

Conexión

Para 1 cable de 5 x 25 mm²

Tamaño de la caja

520 x 225 mm (Al x An)

Ref. N°

940031



Bases CEE

3 CEE 32A, 4p, 400-440V, 3h con interruptor, con enclavamiento mecánico DUO

Bases CEE

Fusibles

3 magnetotérmicos 32A, 3p, C
3 bases de monitorización
MS3102E 14S2S
1 borne de toma de tierra
M 10, V2A

Conexión

Para 2 cables de
5 x 25 mm² y como
3 bases de monitorización
4 x 4 mm²

Tamaño de la caja

520 x 225 mm (Al x An)

Ref. N°

940019









AIDAbella, Jos. L. Meyer-Werft (atarazana),
Papenburg, Alemania



Jos. L. Meyer-Werft (atarazana),
Papenburg, Alemania

Compatible con la norma IEC 60309 / EN 60309. Contactos auxiliares fabricados en bronce bañado en plata. Otras variantes disponibles bajo pedido.

Imagen	Descripción	Amperios	Polos	230V 50 y 60 Hz		400V 50 y 60 Hz		Ref. N°
				3p 6h	5p 9h	3p 9h	5p 6h	
	Base mural CEEplus con 4 contactos adicionales ⚠ IP 44 Ud. Emb.: 10 Dimensiones: página 8	16	3					955
	Base mural CEEplus con 4 contactos adicionales ⚠ IP 44 Ud. Emb.: 10 Dimensiones: página 8	16	5					963
	Base semiempotrable CEEplus con 4 contactos adicionales, inclinación de 20° ⚠ IP 44 Ud. Emb.: 10 Dimensiones: página 13	16	3					927
	Base semiempotrable CEEplus con 4 contactos adicionales, recto ⚠ IP 44 Ud. Emb.: 10 Dimensiones: página 13	16	3					946
	Clavija CEEplus con 4 contactos adicionales, con bornes de tornillo, prensaestopas y sellado ⚠ IP 44 Ud. Emb.: 10	16	3					926
	Prolongador CEEplus con 4 contactos adicionales, con bornes de tornillo, prensaestopas y sellado ⚠ IP 44 Ud. Emb.: 10	16	3					928
								960
								961
								978
								982

Servicio

Bases

Clavijas y prolongadores

Cajas combinadas

Clavijas y bases para aplicaciones especiales y accesorios

7 polos

Según la norma DIN VDE 0623-1, EN 60309-2. Otras tensiones y frecuencias disponibles bajo pedido.

Servicio

Bases

Clavijas y prolongadores







Cajas combinadas

Clavijas y bases para aplicaciones especiales y accesorios

Imagen	Descripción	Amperios	Polos	230V	400V	500V
				50 y 60 Hz	50 y 60 Hz	50 y 60 Hz
				7p 9h	7p 6h	7p 7h
				Ref. N°		
	Base mural con portacontactos resistentes a las altas temperaturas y contactos niquelados, entrada superior e inferior ▲ IP 44 Ud. Emb.: 10 Dimensiones: página 8	16	7	733	734	1035
		32	7	735	736	1040
	Base mural con portacontactos resistentes a las altas temperaturas y contactos niquelados, entrada superior e inferior ▲▲ IP 67 Ud. Emb.: 10 Dimensiones: página 8	16	7	3240	2746	3262
		32	7	2818	2648	2782
	Base mural con interruptor, con enclavamiento mecánico DUO con portacontactos resistentes a las altas temperaturas y contactos niquelados ▲▲ IP 67 Ud. Emb.: 1 Dimensiones: página 9				Tomas de corriente de 6 polos:	
		16	7		7306	
		32	7		7307	
						Tomas de corriente de 6 polos:
		16	7		5785	
		32	7		6106	
	Base semiempotrable con portacontactos resistentes a las altas temperaturas y contactos niquelados, inclinación de 20° ▲ IP 44 Ud. Emb.: 10 Dimensiones: página 10	16	7	737	738	1045
		32	7	739	740	1050
	Base semiempotrable con portacontactos resistentes a las altas temperaturas y contactos niquelados, entradas en la parte superior y posterior inclinación de 20° ▲▲ IP 67 Ud. Emb.: 10 Dimensiones: página 10	16	7	2883	2459	2296
		32	7	3775	2317	2212
	Clavija AM-TOP® bornes de tornillo, cuerpo en una pieza única, portacontactos resistentes a las altas temperaturas, contactos niquelados, prensa-estopas y sellado, pasacables y protección contra tirones ▲ IP 44 Ud. Emb.: 10	16	7	741	742	1055
		32	7	743	744	1060

7 polos

Según la norma DIN VDE 0623-1, EN 60309-2. Otras tensiones y frecuencias disponibles bajo pedido.

Imagen	Descripción	Amperios	Polos	230V	400V	500V
				50 y 60 Hz	50 y 60 Hz	50 y 60 Hz
				7p 9h	7p 6h	7p 7h
				Ref. N°		
	Clavija AM-TOP® bornes de tornillo, cuerpo en una pieza única, portacontactos resistentes a las altas temperaturas, contactos niquelados, prensaestopas y sellado, pasacables y protección contra tirones ▲▲ IP 67 Ud. Emb.: 10	16	7	3776	3777	3913
		32	7	2405	2324	2213
	Clavija fija mural bornes de tornillo, cuerpo en una pieza única, portacontactos resistentes a las altas temperaturas, contactos niquelados ▲ IP 44 Ud. Emb.: 10 Dimensiones: página 11	16	7		2166	
		32	7		2167	
	Clavija fija semiempotrable bornes de tornillo, cuerpo en una pieza única, portacontactos resistentes a las altas temperaturas, contactos niquelados ▲ IP 44 Ud. Emb.: 10 Dimensiones: página 11	16	7	749	750	1075
		32	7	751	752	1080
	Clavija fija semiempotrable bornes de tornillo, cuerpo en una pieza única, portacontactos resistentes a las altas temperaturas, contactos niquelados, con tapón protector ▲▲ IP 67 Ud. Emb.: 10 Dimensiones: página 13	16	7	3779	3914	3780
		32	7	3781	3915	3782
	Prolongador AM-TOP® bornes de tornillo, cuerpo en una pieza única, portacontactos resistentes a las altas temperaturas, contactos niquelados, prensaestopas y sellado, pasacables y protección contra tirones ▲ IP 44 Ud. Emb.: 10	16	7	745	746	1065
		32	7	747	748	1070
	Prolongador AM-TOP® bornes de tornillo, cuerpo en una pieza única, portacontactos resistentes a las altas temperaturas, contactos niquelados, prensaestopas y sellado, pasacables y protección contra tirones ▲▲ IP 67 Ud. Emb.: 10	16	7	3783	3916	3784
		32	7	2406	2255	2460

Servicio

Bases

Clavijas y prolongadores

Cajas combinadas

Clavijas y bases para aplicaciones especiales y accesorios

Para bajas tensiones

Según la norma DIN VDE 0623-1, EN 60309-2. Otras tensiones y frecuencias disponibles bajo pedido.

Servicio

Bases

Clavijas y prolongadores



Cajas combinadas

Clavijas y bases para aplicaciones especiales y accesorios

Imagen	Descripción	Amperios	Polos	20-25V 50 y 60 Hz	40-50V 50 y 60 Hz	20-25V 40-50V 100-200 Hz	40-50V =
				—	12h	4h	10h
				Ref. N°			
	Base mural ⚠ IP 44 Ud. Emb.: 10 Dimensiones: página 14	16	2	1825	1831		1829
		16	3	1832	1837	1835	
		32	2	1838	1844		1842
		32	3	1845	1850	1848	
	Base mural ⚠ IP 44 Ud. Emb.: 10 Dimensiones: página 14	16	2	577	578		583
		16	3	584	585	586	
		32	2	590	591		596
		32	3	597	598	599	
	Base semiempotrable marco 55 x 55 mm, recto ⚠ IP 44 Ud. Emb.: 10 Dimensiones: página 14	16	2	603	604		609
		16	3	610	611	612	
		32	2	616	617		622
		32	3	623	624	625	
	Base semiempotrable marco 75 x 75 mm, recto ⚠ IP 44 Ud. Emb.: 10 Dimensiones: página 14	16	2	1602	1603		2617
		16	3	1657	1661	1823	
		32	2	1693	3290		2488
		32	3	1594	1595	1579	
	Base semiempotrable marco 68 x 62 mm, inclinación de 20° ⚠ IP 44 Ud. Emb.: 10 Dimensiones: página 14	16	2	1270	2855		2841
		16	3	2845	1272	2860	
		32	2	1271	2864		2869
		32	3	2870	1273	2852	

Para bajas tensiones

Según la norma DIN VDE 0623-1, EN 60309-2. Otras tensiones y frecuencias disponibles bajo pedido.

Imagen	Descripción	Amperios	Polos	20-25V 50 y 60 Hz	40-50V 50 y 60 Hz	20-25V 40-50V 100-200 Hz	40-50V — — —
				—	12h	4h	10h
				Ref. N°			
	Clavija con prensaestopas ⚠ IP 44 Ud. Emb.: 10			16 2	655A	656A	661A
				16 3	662A	663A	664A
				32 2	668A	669A	674A
				32 3	675A	676A	677A
	Clavija fija de montaje mural ⚠ IP 44 Ud. Emb.: 10 Dimensiones: página 14			16 2	1955	1961	1959
				16 3	1962	1967	1965
				32 2	1968	1974	1972
				32 3	1975	1980	1978
	Prolongador con prensaestopas ⚠ IP 44 Ud. Emb.: 10			16 2	707A	708A	713A
				16 3	714A	715A	716A
				32 2	720A	721A	726A
				32 3	727A	728A	729A

Servicio

Bases

Clavijas y prolongadores

Cajas combinadas

Clavijas y bases para aplicaciones especiales y accesorios

▲ IP 44

Cajas y bornes fabricados en AMAPLAST. Cubierta frontal en gris eléctrico RAL 7035 o amarillo RAL 1021, parte inferior con tuercas para instalación de una placa de montaje, incluyendo un carril de montaje de altura ajustable con enganches prensaestopas con numerosas anillas de sellado.

Dimensiones (sólo para Ref. N° 25102 y 25402) página 17.



Título	Cajas de redes
Descripción / incluye	1 base semiempotrable de datos Cepex con 2 acopladores de módulo de conexión RJ45, tipo módulo E-DA, puerto, cat.6, marca BTR
Energía	2 bases SCHUKO® 16A, 230V
Entrada de cable / Conexión:	2 M 25 en la parte superior (cerrada) 1 M 25 en la parte inferior (con prensaestopas) 1 M 25 2 x 8 en la parte inferior (con prensaestopas) (inserto de sellado para 2 cables individuales de hasta 8 mm diámetro) con terminal para 1 cable de hasta 3 x 4 mm ²
Tamaño de la caja	118 x 170 mm (Al x An)
Ref. N°	25705



Título	Cajas de redes
Descripción / incluye	1 base semiempotrable de datos Cepex con 2 acopladores de módulo de conexión RJ45, tipo módulo E-DA, puerto, cat.6, marca BTR
Energía	4 bases SCHUKO® 16A, 230V
Entrada de cable / Conexión:	2 M 25 en la parte superior (cerrada) 1 M 25 en la parte inferior (con prensaestopas) 1 M 25 3 x 5-7 en la parte inferior (con prensaestopas) (inserto de sellado para 2 cables individuales de hasta 8 mm diámetro) con terminal para 1 cable de hasta 3 x 4 mm ²
Tamaño de la caja	160 x 245 mm (Al x An)
Ref. N°	25715

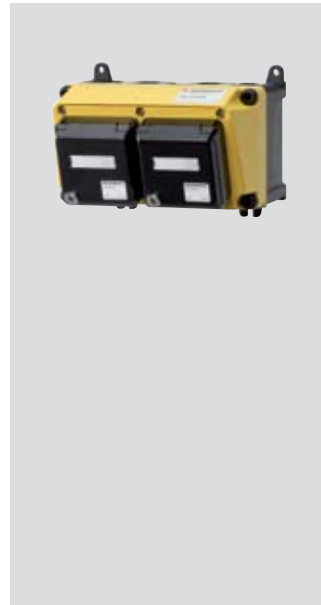





Título	Cajas de redes AMAXX®
Descripción / incluye	2 bases semiempotrable de datos Cepex con bloqueo idéntico, preparado para 4 acopladores de módulos de conexión RJ45, tipo módulo E-DAT, puerto, cat.6a, tipo BTR (Ref. n° 41455) o módulo OpDAT LC o ST (marca BTR - no contiene entrega)
Tamaño de la caja	130 x 225 mm (Al x An)
Ref. N°	25102GE amarillo 25102 gris



Título	Cajas de redes AMAXX®
Descripción / incluye	2 bases semiempotrable de datos Cepex con bloqueo idéntico, con 4 acopladores de módulos de conexión RJ45, tipo módulo E-DAT, ángulo de acoplamiento 8(8) 90°, cat.6a, tipo BTR 1 panel de conexión Material: lámina de acero, recubierto en polvo, color negro con 2 módulos LWL acopladores ST/ST-MM (Placa frontal preparada para instalar un máximo de 8 acopladores de módulos de conexión FutureCom S250, RJ45 o módulos LWL FutureLink) marca: CORNING 1 interruptor EL 100U2-6TX-1FX-ST-MM Ethernet industrial no regulada Capa, 2 interruptores con 6 puertos TX y 1 Puerto FX Puerto T: fibra multimodo, 1300 nm, marca: EKS Velocidad de transferencia de datos: 10/100 MBits por segundo 24V CC, -10° hasta +55° C Suministro de tensión: 1 unidad de potencia 24V CC-12W/0,5A, tensión nominal 12W Cableado 4 cables de conexión AWG 26, 2 RJ45, cat.6 con prensaestopas corto
Tamaño de la caja	520 x 225 mm (Al x An)
Ref. N°	25402GE amarillo 25402 gris

Caja y borne fabricados en AMAPLAST. Colores: gris (RAL 7035), blanco alpino (RAL 9010), plateado (RAL 9006), negro (RAL 9005).

Imagen	Descripción	Marca	Tipo	Ref. N°		
	Caja Cepex, gris <ul style="list-style-type: none"> como base mural para instalar acopladores de módulos de conexión RJ45 2 llaves ▲ IP 44 Ud. Emb.: 5 Dimensiones: página 9	AMP	Twist	4350 ¹⁾		
		AMP	Jack	4360		
		AMP	CO Plus	4370 *		
		BTR	E-DAT Modul	4340		
		Rutenbeck	UPOS	4320		
		TKM	KDMF	4300 ¹⁾		
		Reichle & De-Massari	module Real 10	4375 ²⁾		
bloqueo idéntico: Ref. N° + índice P „G”						
	Caja Cepex, gris <ul style="list-style-type: none"> como base semiempotrable para instalar acopladores de módulos de conexión RJ45 2 llaves ▲ IP 44 Ud. Emb.: 5 Dimensiones: página 14	AMP	Twist	4352 ¹⁾		
		AMP	Jack	4362		
		AMP	CO Plus	4372 *		
		BTR	E-DAT Modul	4342		
		Rutenbeck	UPOS	4322		
		TKM	KDMF	4302 ¹⁾		
		Reichle & De-Massari	module Real 10	4377 ²⁾		
bloqueo idéntico: Ref. N° + índice P „G”						
	Caja Cepex, blanco alpino <ul style="list-style-type: none"> como base semiempotrable para instalar acopladores de módulos de conexión RJ45 2 llaves ▲ IP 44 Ud. Emb.: 5 Dimensiones: página 14	AMP	Twist	4354 ¹⁾		
		AMP	Jack	4364		
		AMP	CO Plus	4374 *		
		BTR	E-DAT Modul	4344		
		Rutenbeck	UPOS	4324		
		TKM	KDMF	4304 ¹⁾		
		bloqueo idéntico: Ref. N° + índice P „G”				
	Caja Cepex, platar <ul style="list-style-type: none"> como base semiempotrable para instalar acopladores de módulos de conexión RJ45 2 llaves ▲ IP 44 Ud. Emb.: 5 Dimensiones: página 14	Rutenbeck	UPOS	4326		
		bloqueo idéntico: Ref. N° + índice P „G”				
			Caja Cepex, negro <ul style="list-style-type: none"> como base semiempotrable para instalar acopladores de módulos de conexión RJ45 2 llaves ▲ IP 44 Ud. Emb.: 5 Dimensiones: página 14	AMP	Twist	4366 ¹⁾
				AMP	Jack	4365
				AMP	CO Plus	4379 *
				BTR	E-DAT Modul	4345
				Rutenbeck	UPOS	4367
Reichle & De-Massari	module Real 1			4378 ²⁾		
bloqueo idéntico: Ref. N° + índice P „G”						

¹⁾ Las cajas Cepex también son indicadas para los acopladores de módulos de conexión Telegärtner (AMJ 45 Up/O, cat.6a) y Nexans (LANmark-6 Prolongador de encaje a presión anillo fijación Toma Modular 50).

²⁾ Las cajas Cepex también están indicadas para los acopladores de módulos de conexión Telegärtner (AMJ/UMJ cat.6+, Setec (XKJ), Corning (FutureCOM S10TENE Keystone), Dätwyler (KS-T6A, MS-K, PS-GG45), Rutenbeck (UM real cat.6a, A).

* Los bornes/módulos de datos/ AMP CO Plus no forman parte del programa de entregas de MENNEKES

Cajas vacías en AMAPLAST

Color: gris eléctrico. Con perforaciones para entradas de cables bajo pedido.

Servicio

Bases

Clavijas y prolongadores

Cajas combinadas

Clavijas y bases para aplicaciones especiales y accesorios

Imagen	Descripción	Dimensiones exteriores mm	Tipo	con bisagra	Color	Ref. N°
	Caja placa de montaje fabricada en material aislante ▲ IP 44 - 10179 y 10181 ●● IP 67 - 10176 y 10178 Ud. Emb.: 1	170 x 118 x 64	Caja Placa base		gris eléctrico	10176 10177
		170 x 118 x 96	Caja Placa base		gris eléctrico	10178 10177
		245 x 161 x 101	Caja Placa base		gris eléctrico	10179 10180
		341 x 172 x 107	Caja Placa base		gris eléctrico	10181 10182
	Caja placa de montaje fabricada en material aislante ▲ IP 44 Ud. Emb.: 1	245 x 161 x 151	Caja Placa base		gris eléctrico	10696 10180
		245 x 161 x 116	Caja Placa base	✓	gris eléctrico	10757 10180
		341 x 172 x 149	Caja Placa base		gris eléctrico	10679 10182
		341 x 172 x 149	Caja Placa base	✓	gris eléctrico	10758 10182
	Caja placa de montaje fabricada en material aislante ●● IP 67 Ud. Emb.: 1	264 x 163 x 126	Caja Placa base		gris eléctrico	10183 10184
	Caja placa de montaje fabricada en material aislante ●● IP 67 Ud. Emb.: 1	264 x 163 x 126	Cubierta de la caja Caja Placa base		transparente gris eléctrico	10185 10184
	Caja 10443 placa de montaje fabricada en material aislante y 10187 fabricada en lámina de acero cincado ●● IP 67 Ud. Emb.: 1	460 x 180 x 148	Caja Placa base		gris eléctrico	10441 10443
		460 x 260 x 150	Caja Placa base		gris eléctrico	10186 10187
		460 x 260 x 228	Caja Placa base		gris eléctrico	10189 10187
	Caja 10443 placa de montaje fabricada en material aislante y 10187 fabricada en lámina de acero cincado ●● IP 67 Ud. Emb.: 1	460 x 180 x 148	Cubierta de la caja Caja Placa base		transparente gris eléctrico	10442 10443
		460 x 260 x 150	Cubierta de la caja Caja Placa base		transparente gris eléctrico	10188 10187

Cajas vacías de EverGUM en goma maciza amarilla de alta visibilidad

Disponible con o sin ventana articulada (con tornillos de acero inoxidable), carril de montaje. Las cajas están también disponibles en color negro u otros colores.

Imagen	Descripción	Equipamiento	Ref. N°
	Caja mural con cubierta articulada, sin perforaciones ▲ IP 44 Ud. Emb.: 1 Dimensiones: página 17	con borna N+PE con ventana articulada y carriles DIN para 12 módulos	70060
	Caja mural con cubierta articulada, sin perforaciones ▲ IP 44 Ud. Emb.: 1 Dimensiones: página 17	con borna N+PE con ventana articulada y carriles DIN para 16 módulos	70059
	Caja mural con cubierta articulada, sin perforaciones ▲ IP 44 Ud. Emb.: 1 Dimensiones: página 17	con borna N+PE	70850
	Base múltiple portátil, con cubierta articulada, sin perforaciones ▲ IP 44 Ud. Emb.: 1 Dimensiones: página 17	con borna N+PE	70062
		con ventana articulada y carriles DIN para 6 módulos	70117
	Caja compacta portátil, apilable, con cubierta articulada, con liberación rápida en acero inoxidable, sin perforaciones ▲ IP 44 Ud. Emb.: 1 Dimensiones: página 17	con borna N+PE con carriles DIN para 12 módulos	70385
	Caja tamaño maxi portátil, apilable, con cubierta articulada, con liberación rápida en acero inoxidable, sin perforaciones ▲ IP 44 Ud. Emb.: 1 Dimensiones: página 17	con borna N+PE	70061
		sin borna N+PE con 1 carril DIN de 12 módulos	70061ZA
		con borna N+PE con 2 carriles DIN de 12 módulos	70061ZB

Servicio

Bases

Clavijas y prolongadores

Cajas combinadas

Clavijas y bases para aplicaciones especiales y accesorios

Ventanas con bisagra y accesorios

Servicio

Bases

Clavijas y prolongadores

Cajas combinadas

Clavijas y bases para aplicaciones especiales y accesorios

Imagen	Descripción	Equipamiento	Ref. Nº
	Ventana articulada sin cubierta protectora, con tornillos moleteados, color del marco gris eléctrico, color de la ventana cristal ahumado ▲ IP 44 Ud. Emb.: 1 Dimensiones: página 14	2 módulos	40444
		5 módulos sin muelles para cerrar la ventana de forma automática	40871
	Ventana articulada con cubierta protectora, con tornillos moleteados, color del marco gris eléctrico, color de la ventana cristal ahumado ▲ IP 44 Ud. Emb.: 10 Dimensiones: página 14	5 módulos sin muelles para cerrar la ventana de forma automática	40243
	Ventana articulada sin cubierta protectora, con tornillos moleteados, color del marco gris eléctrico, color de la ventana cristal ahumado ▲▲ IP 67 Ud. Emb.: 10 Dimensiones: página 14	6 módulos	40985
		8 módulos	40978
		12 módulos	40980
	Ventana articulada con cubierta protectora, con tornillos moleteados, color del marco gris eléctrico, color de la ventana cristal ahumado ▲▲ IP 67 Ud. Emb.: 1 Dimensiones: página 14	6 módulos	40986
		8 módulos	40979
		12 módulos	40981
	Kit de instalación para ventana articulada con cubierta protectora, para fijar módulos en puertas y cubiertas de cajas Ud. Emb.: 1	para 6 módulos	41431
		para ventana articulada 40986	41432
		para ventana articulada 40979	41433
		para ventana articulada 40981	

Interruptores de desconexión, fabricados en AMELAN®

Características de desconexión en acc. según norma EN 60947 (hasta 690V).
Protección contra los contactos de los dedos según normas DIN 57106 / VDE 0106 T.100.

Imagen	Nombre / Descripción	Corriente nominal Amperios	Polos	Contacto auxiliar	Potencia del motor AC3/400V	Ref. N°
 <p>Características técnicas: Cajas robustas, amplio espacio para el cableado, bloqueable con un candado en posición OFF, excelente capacidad de corte. Bornes de conexión abiertos con tornillos imperdibles. Posibilidad de contactos auxiliares adicionales.</p> <p>♦♦ IP 67 Ud. Emb.: 1</p>		25	3		7,5	52241
		25	3	✓	7,5	52242
		40	3		18,5	52243
		40	3	✓	18,5	52244
		80	3		30,0	52245
		80	3	✓	30,0	52246
	Los aparatos con contactos auxiliares adicionales (1 NC y 1 NA)					

Hoja de datos

Seccionadores bajo carga con y sin contacto auxiliar	sin contacto aux.	con contacto aux.	sin contacto aux.	con contacto aux.	sin contacto aux.	con contacto aux.
Referencias	52241	52242	52243	52244	52245	52246
Rango de tensiones de aplicación U_e IEC / EN / VDE / SEV Interruptor principal: Tensión máx. en el aislamiento		690V 690V		690V 690V		690V 690V
Corriente permanente nominal I_u IEC / EN / VDE		25A		40A		80A
Corriente de trabajo nominal I_e IEC / EN		25A		40A		80A
Potencia nominal entre 50 y 60 Hz						
AC-23A IEC / EN / VDE 3 fases 220-240V 3 polos 380-440V 600-690V		5,5 kW 11,0 kW 11,0 kW		11,0 kW 22,0 kW 18,5 kW		18,5 kW 18,5 kW 30,0 kW
AC-3 IEC / EN / VDE 3 fases 220-240V 3 polos 380-440V 600-690V		4,0 kW 7,5 kW 7,5 kW		7,5 kW 18,5 kW 15,0 kW		15,0 kW 30,0 kW 30,0 kW
Rango de capacidades de corte						
AC-23A / AC-3 Interruptor motor 220-240V 380-440V 600-690V		220A 220A 135A		350A 350A 190A		550A 550A 285A
Tamaño máximo de fusible (gL)		35A		63A		80A
Capacidad de las bornas						
Cable simple o múltiple desnudo min. max.	min. max.	1,0 mm ² 6,0 mm ²		4,0 mm ² 16,0 mm ²		6,0 mm ² 35,0 mm ²
Cable flexible con puntera min. max.	min. max.	0,75 mm ² 4,0 mm ²		2,5 mm ² 10,0 mm ²		6,0 mm ² 25,0 mm ²

Seccionador bajo carga

Con interruptor auxiliar	N°. de ref.	52242	52244	52246
Módulo interruptor auxiliar		500V	690V	690V
Rango de tensiones de aplicación U_e				
Corriente permanente nominal I_u		16A	16A	16A
Corriente de trabajo nominal I_e	220-240V AC-15A IEC / EN 380-440V	2,5A/1,5A	6A/3A	6A/4A
Sección de las bornas				
Cable simple o múltiple desnudo min.	min.	1,0 mm ²	1,0 mm ²	1,0 mm ²
Cable flexible con puntera max.	max.	1,5 mm ²	2,5 mm ²	2,5 mm ²

Listado de artículos

Servicio

Bases

Clavijas y prolongadores

Cajas combinadas

Clavijas y bases para aplicaciones especiales y accesorios

Ref. N°	página	Ref. N°	página	Ref. N°	página	Ref. N°	página	Ref. N°	página	Ref. N°	página	Ref. N°	página	Ref. N°	página
1	20	254	34	395	38	708A	79	960	75	1267	20	1490	28	1743	29
2	20	255	34	396	40	711	34	961	75	1268	20	1491	27	1744	29
3	34	256	34	397	40	712	34	963	75	1269	20	1492	27	1745	29
4	34	257	34	398	38	713A	79	965	42	1270	78	1493	27	1746	29
5	42	259	34	399	38	714A	79	978	75	1271	78	1494	27	1747	29
6	42	260	34	400	38	715A	79	979	42	1272	78	1495	27	1749	29
13A	34	261	34	401	38	716A	79	980	42	1273	78	1496	27	1750	21
14A	34	262	34	402	38	717	34	982	75	1337	29	1497	27	1751	21
15A	42	263	34	403	38	719	34	987	29	1340	21	1498	27	1752	21
16A	42	264	34	404	38	720A	79	988	29	1341	21	1499	27	1753	21
31	21	265	34	405	38	721A	79	989	29	1342	21	1500	27	1754	21
32	21	266	34	406	38	723	34	993	42	1343	21	1501	28	1755	21
33	34	267	34	407	38	725	42	994	42	1344	21	1502	28	1756	21
34	34	268	34	410	38	726A	79	995	42	1345	21	1503	28	1757	21
35	42	269	34	411	38	727A	79	996	42	1346	21	1504	28	1786	29
36	42	277	35	412	38	728A	79	997	29	1347	21	1505	28	1787	29
121	42	278	35	418	21	729A	79	998	29	1348	21	1506	28	1788	29
122	42	279	35	419	21	731	42	1035	76	1349	21	1507	28	1789	29
125	42	280	35	420	21	733	76	1040	76	1350	29	1551	28	1790	29
126	42	281	35	421	21	734	76	1045	76	1351	29	1555	20	1791	29
127	42	282	35	422	21	735	76	1050	76	1352	29	1556	20	1792	29
128A	20	283	35	509	42	736	76	1055	76	1353	29	1557	20	1793	29
129A	20	284	35	510	42	737	76	1060	76	1365	27	1567	28	1794	29
130A	20	285	35	511	42	738	76	1065	77	1366	27	1568	28	1795	29
131A	20	286	35	512	42	739	76	1070	77	1367	27	1579	78	1796	29
132A	20	287	35	513	42	740	76	1075	77	1368	20	1594	78	1797	29
133A	20	288	35	514	42	741	76	1080	77	1369	20	1595	78	1798	29
134A	20	289	35	515	42	742	76	1081	28	1370	20	1602	78	1800	29
135A	20	290	35	516	42	743	76	1082	28	1372	20	1603	78	1801	30
136A	20	291	35	517	42	744	76	1103	28	1373	20	1618	29	1802	30
137	20	292	35	518	42	745	77	1107	36	1374	20	1619	29	1803	30
138	20	293	35	519	42	746	77	1122A	28	1384	27	1631	29	1804	30
139	20	294	35	521	42	747	77	1123A	28	1385	27	1632	29	1805	30
140	20	295	35	522	42	748	77	1124A	28	1386	27	1633	29	1806	30
141	20	296	35	523	42	749	77	1125A	28	1388	27	1635	29	1807	30
142	20	297	35	524	42	750	77	1126A	28	1389	27	1636	29	1808	30
143	20	298	35	525	42	751	77	1127A	28	1390	27	1637	29	1809	30
147A	34	299	35	526	42	752	77	1128A	28	1391	27	1638	29	1810	30
148A	34	300	35	527	42	761	42	1131	30	1392	27	1639	29	1811	30
151A	34	315	35	528	42	763	42	1132	29	1393	27	1640	29	1812	30
152A	34	318	40	529	42	765	42	1133	29	1394	27	1641	29	1813	30
153A	34	319	40	530	42	800	36	1134	29	1395	27	1642	29	1814	30
159	34	321	40	531	42	801	36	1135	29	1396	27	1643	29	1815	30
160	34	322	40	539	43	802	36	1136A	20	1397	27	1644	29	1816	30
163	34	325	40	540	43	803	36	1137A	20	1398	27	1646	29	1817	30
164	34	327	40	541	43	804	36	1140A	20	1399	27	1647	21	1818	30
165	34	328	40	542	43	810	36	1141A	20	1400	27	1648	21	1819	30
179A	42	329	41	543	43	812	37	1142A	20	1401	27	1649	21	1820	30
180A	42	330	41	544	43	813	37	1144A	20	1402	27	1650	21	1823	78
181A	42	331	36	545	43	814	37	1145A	20	1408	37	1651	21	1825	78
193A	42	332	36	546	43	815	37	1146A	27	1409	37	1657	78	1829	78
194A	42	333	36	547	43	816	37	1147A	27	1410	35	1661	78	1831	78
195A	42	334	36	548	43	817	37	1148A	27	1411	35	1667	29	1832	78
200	21	335	36	549	43	819	37	1149A	27	1412	35	1668	29	1835	78
203A	28	336	36	550	43	820	37	1150A	27	1414	39	1669	29	1837	78
204A	28	337	36	551	43	821	37	1151A	27	1415	39	1671	29	1838	78
205A	28	338	40	552	43	822	37	1152A	27	1418	20	1672	29	1842	78
206A	28	339	40	553	43	824	37	1153A	27	1419	20	1673	29	1844	78
207A	28	340	36	554	43	825	37	1154A	27	1420	20	1674	29	1845	78
208A	28	341	36	555	43	826	37	1155A	27	1421	20	1675	29	1848	78
209A	28	342	36	556	43	827	37	1158	30	1422	20	1676	29	1850	78
210A	28	343	36	557	43	828	37	1166	29	1423	20	1677	29	1851	21
211A	28	344	36	558	43	829	37	1167	29	1424	20	1678	29	1852	21
212A	28	345	36	559	43	830	37	1168	30	1425	20	1679	29	1855	21
213A	28	346	36	560	43	831	37	1169	30	1426	20	1680	29	1856	21
214A	28	347	36	561	43	832	37	1171	30	1427	20	1682	29	1857	21
215A	28	348	36	562	43	833	37	1173	30	1428	20	1688	37	1858	21
216A	28	349	36	577	78	834	37	1177	20	1436	39	1693	78	1859	21
217A	28	352	36	578	78	835	37	1178	20	1437	39	1700	30	1860	21
218A	28	353	36	583	78	836	37	1192	20	1438	42	1701	30	1861	21
219A	28	354	36	584	78	837	37	1193	20	1455	28	1702	30	1862	21
220A	28	355	36	585	78	838	37	1194	20	1456	28	1703	30	1864	21
221A	28	356	36	586	78	839	37	1195	20	1457	28	1704	30	1867	21
222A	28	357	36	590	78	840	37	1196	20	1458	28	1705	30	1868	21
223A	28	358	36	591	78	843	36	1197	20	1459	28	1706	30	1870	21
224A	28	359	36	596	78	844	36	1198	20	1460	28	1707	30	1871	21
225A	28	360	36	597	78	846	36	1199	20	1461	28	1708	30	1872	21
226A	28	361	36	598	78	847	36	1200	20	1462	27	1709	30	1873	21
227A	28	362	36	599	78	853	37	1201	20	1463	27	1710	30	1874	21
228A	28	363	36	603	78	854	41	1202	20	1464	27	1711	30	1875	21
229A	28	364	36	604	78	855	41	1203	20	1465	27	1712	30	1876	21
230A	28	365	36	609	78	856	20	1204	20	1466	27	1713	30	1877	21
231A	28	366	36	610	78	857	27	1205	20	1467	27	1714	30	1878	21
232A	28	367	36	611	78	858	27	1206	20	1468	27	1715	30	1879	21
233A	28	368	36	612	78	859	40	1207	20	1469	27	1716	30	1880	21
234A	28	372	38	616	78	890	35	1208	20	1470	27	1717	30	1881	21
235A	28	373	38	617	78	891	35	1209	20	1471	27	1719	21	1882	21
236A	28	374	38	622	78	903	28	1210	20	1472	27	1720	21	1883	21
237A	28	377	38	623	78	905	28	1211	20	1473	27	1721	21	1884	21
238A	28	378	38	624	78	907	29	1212	20	1474	28	1723	21	1885	21
239A	28	379	38	625	78	913	41	1213	20	1475	28	1724	21	1955	79
240A	28	380	38	655A	79	921	36	1214	20	1476	28	1725	21	1959	79
241	21	381	38</												

Ref. N°	página	Ref. N°	página	Ref. N°	página	Ref. N°	página	Ref. N°	página	Ref. N°	página	Ref. N°	página
1983	37	3155	29	3587	30	4126	26	5925A	23	10081	68	13224	35
1984	37	3157	29	3590	30	4127	26	5946	72	10082	68	13225	35
2007A	20	3171	29	3600	37	4128	26	5955A	22	10083	68	13226	35
2014	34	3186	27	3646	35	4130	26	5956A	22	10087	69	13227	35
2015	34	3187	27	3656	37	4132	26	5957A	22	10092	68	14101	42
2026	42	3188	27	3657	37	4133	26	5959A	22	10176	82	14102	42
2027	42	3189	27	3658	37	4135	26	6059A	24	10177	82	14105	42
2123	72	3190	27	3665	37	4137	26	6062A	24	10178	82	14106	42
2139	20	3191	27	3704	37	4138	26	6106	76	10179	82	14107	42
2166	77	3192	27	3717	41	4140	26	6569	22	10180	82	14111	42
2167	77	3193	27	3718	72	4204	26	6571	22	10181	82	14112	42
2168	34	3197	28	3767	25	4205	26	7000	23	10182	82	14201	43
2175	72	3200	28	3768	25	4218	26	7002A	22	10183	82	14202	43
2177	73	3201	27	3769	25	4219	26	7010A	22	10184	82	14203	43
2178	34	3202	27	3770	25	4220	26	7011A	23	10185	82	14204	43
2179A	28	3210	34	3771	25	4224	26	7012A	23	10186	82	14205	43
2180A	28	3212	34	3772	25	4226	26	7050	24	10187	82	14206	43
2181A	28	3231	39	3773	25	4233	26	7060	23	10188	82	14207	43
2189	34	3232	39	3774	25	4254	26	7213	24	10189	82	14208	43
2193	42	3240	76	3775	76	4258	26	7216	24	10441	82	14209	43
2195	34	3249	34	3776	77	4259	26	7217	24	10442	82	14210	43
2196	42	3252	34	3777	77	4300	81	7218	24	10443	82	14211	43
2212	76	3254	28	3778	43	4302	81	7219	24	10679	82	14212	43
2213	77	3255	34	3779	77	4304	81	7220	24	10696	82	14213	43
2243	34	3256	28	3780	77	4320	81	7221	24	10713	69	14214	43
2244	34	3258	34	3781	77	4322	81	7222	24	10718	69	14215	43
2245	42	3262	76	3782	77	4324	81	7238	24	10749	69	14216	43
2255	77	3266	35	3783	77	4326	81	7239	24	10751	69	14217	43
2271	34	3270	42	3784	77	4340	81	7240	24	10754	69	14218	43
2296	76	3272	42	3794	35	4342	81	7241	24	10755	69	14219	43
2317	76	3273	42	3796	35	4344	81	7242	24	10757	82	14220	43
2324	77	3275	42	3799	35	4345	81	7243	24	10758	82	14223	43
2341	34	3277	42	3807	35	4350	81	7244	24	10808	70	14224	43
2359	36	3283	28	3809	35	4352	81	7252	24	10828	70	14225	43
2386	36	3285	42	3810	35	4354	81	7253	24	10833	70	14226	43
2400	36	3290	78	3811	35	4360	81	7254	24	10837	69	14227	43
2405	77	3303	35	3819	35	4362	81	7255	24	10838	69	14227	43
2406	77	3305	35	3821	35	4364	81	7256	24	10839	69	20970	41
2441	42	3306	35	3823	35	4365	81	7257	24	10840	69	21241	41
2459	76	3308	35	3829	35	4366	81	7258	24	10841	69	25102GE	80
2460	77	3312	35	3830	35	4367	81	7283	25	10842	69	25402	80
2478	41	3319A	40	3832	35	4370	81	7284	25	10843	69	25402GE	80
2488	78	3322	40	3839	35	4372	81	7285	25	10844	69	25705	80
2493	42	3325	35	3841	35	4374	81	7286	25	10845	69	25715	80
2495	42	3331	21	3842	35	4375	81	7287	25	10846	69	40243	84
2511	41	3338	40	3844	35	4377	81	7288	25	10863	70	40444	84
2517	42	3339	40	3851	35	4378	81	7289	25	11010	68	40778	34
2617	78	3340	40	3853	35	4379	81	7290	25	11011	68	40784	34
2644	72	3341	40	3855	35	5099A	22	7291	25	11012	68	40785	34
2648	76	3342	41	3859	43	5100A	22	7292	25	11013	68	40786	34
2668	36	3343	41	3860	43	5101A	22	7293	25	11030	68	40787	34
2674	42	3345	41	3862	43	5102A	22	7294	25	11031	68	40788	34
2692	73	3346	41	3869	43	5103A	22	7295	25	11032	68	40811	34
2746	76	3347	41	3871	43	5104A	22	7296	25	11033	68	40817	84
2782	76	3348	41	3872	43	5105A	22	7306	76	11060	68	40978	84
2818	76	3350	41	3873	43	5106A	22	7307	76	11061	68	40979	84
2841	78	3355	41	3879	43	5107A	22	7502	31	11081	68	40980	84
2845	78	3356	41	3881	43	5108A	22	7503	31	11110	68	40981	84
2852	78	3357	41	3883	43	5109A	22	7504	31	11111	68	40985	84
2855	78	3358	35	3887	43	5110A	23	7505	31	11131	68	40986	84
2860	78	3367	41	3888	43	5111A	23	7506	31	11160	68	41000	28, 30
2864	78	3368	41	3891	43	5112A	23	7507	31	11161	68	41342	73
2869	78	3374	35	3896	43	5113A	23	7511	31	11162	68	41431	84
2870	78	3377	35	3897	43	5457A	22	7512	31	11180	68	41432	84
2883	76	3380	28	3898	43	5459A	22	7513	31	11181	68	41433	84
3004	29	3381	35	3899	43	5460A	22	7514	31	11182	68	41482	36
3008	29	3385	29	3905	43	5462A	22	7515	31	11511	68	41489	36
3028	20	3401	43	3907	43	5599A	23	7516	31	11512	68	52241	85
3030	20	3403	43	3909	43	5600A	23	7520	31	11531	68	52242	85
3031	27	3404	43	3913	77	5601A	23	7521	31	11532	68	52243	85
3032	20	3405	43	3914	77	5602A	23	7523	31	11561	68	52244	85
3034	20	3408	43	3915	77	5603A	23	7524	31	11581	68	52245	85
3035	20	3413	37	3916	77	5604A	23	7525	31	11611	68	52246	85
3036	27	3420	39	3917	39	5605A	23	7526	31	11631	68	70007	64
3039	20	3423	43	3980	35	5606A	23	7530	31	11661	68	70025	64
3041	20	3424	35	3981	35	5607A	23	7531	31	11681	68	70029	64
3043	20	3425	43	3982	35	5608A	23	7533	31	13101	34	70033	64
3045	20	3447	27	3983	35	5610A	24	7534	31	13102	34	70049	64
3046	20	3449	27	3987	35	5613A	24	7535	31	13105	34	70059	83
3048	29	3451	27	3999	43	5615A	24	7536	31	13106	34	70060	83
3049	29	3452	27	4101	26	5618A	24	7602	22	13107	34	70061	83
3054	27	3454	27	4102	26	5630A	24	7603	22	13111	34	70061ZA	83
3055	27	3455	27	4103	26	5633A	24	7604	22	13112	34	70061ZB	83
3057	27	3457	43	4104	26	5635A	24	7605	22	13201	35	70062	83
3059	27	3458	39	4105	26	5638A	24	7606	22	13202	35	70117	83
3060	27	3459	39	4106	26	5640A	24	7607	22	13203	35	70350	64
3070	29	3460	39	4107	26	5641A	24	7611	22	13204	35	70351	64
3072	27	3461	39	4108	26	5643A	24	7612	22	13205	35	70385	83
3074	27	3469	43	4110	26	5679A	24	7613	22	13206	35	70850	83
3093	27	3472	43	4111	26	5690A	23	7614	22	13207	35	71062	64
3110	27	3473	29	4112	26	5691A	23	7615	22	13208	35	75001	71
3112	27	3480	43	4113	26	5692A	23	7616	22	13209	35	75006	71
3114	27	3485	30	4114	26	5693A	24	7620	23	13210	35	75011	71
3124	29	3507	28	4115	26	5695A	24	7621	23	13211	35	75016	71
3126	29	3517	41	4116	26	5696A	22	7623	23	13212	35	75021	71
3134	20	3523	41	4117	26	5743A	22	7624	23	13213	35	75026	71
3136	27	3524	28	4118	26	5759A	23	7625	23	13214	35	75031	71
3137	27	3527	39	4119	26	5785	76	7626	23, 58	13215	35	75036	71
3139	20	3528	39	4120	26	5792	72	7628	23	13216	35	75041	71
3140	27	3566	30	4121	26	5							



Sucursales internacionales

CN China

MENNEKES
Industrial Electric (Nanjing) Co., Ltd.
Building B of No. 58 Qinhuai Road,
Jiangning Development Zone
PRC 211100 Nanjing
Tel. +86 (0) 25 - 8803 5222
Fax +86 (0) 25 - 8803 5333
Internet www.MENNEKES.cn

F Francia

MENNEKES Electrotechnique France SARL
Route du Barrage
Z.I. Fluviale
F-38121 - REVENTIN VAUGRIS
Tel. + 33 (0) 4 / 37 02 24 10
Fax + 33 (0) 4 / 74 53 41 39
E-Mail mef@MENNEKES.fr
Internet www.MENNEKES.de

UK Reino Unido

MENNEKES Electric Ltd.
Unit 4, Crayfields Industrial Park
Main Road, St. Pauls Cray
Orpington
Kent BR5 3HP, UK
Tel. +44 (0) 16 89 / 83 35 22
Fax +44 (0) 16 89 / 83 33 78
E-Mail info@MENNEKES.co.uk
Internet www.MENNEKES.co.uk

RI Indonesia

MENNEKES
Elektrotechnik GmbH & Co. KG
(Indonesia Representative Office)
Graha Mustika Ratu 10th Floor
JL. Jend. Gatot Soebroto Kav. 74-75
Jakarta 12870
Tel. + 62 (0) 21 / 835 20 80-81
Fax + 62 (0) 21 / 835 20 82
E-Mail sales@MENNEKES.de

IND India

MENNEKES Electric India Pvt. Ltd.
No. 2 D, Dhanakottiraja Street
Ekkattuthangal
Chennai - 600 032, India
Tel. + 91 (0) 44 222 535 - 61
Fax + 91 (0) 44 222 535 - 65
E-Mail info@MENNEKES.in
Internet www.MENNEKES.in

I Italia

MENNEKES
Electric Italia s.r.l.
Piazza Garibaldi 1
I-21021 Angera (VA)
Tel. + 39 03 31 / 210 827
Fax + 39 03 31 / 932 133
E-Mail info@MENNEKES.it
Internet www.MENNEKES.it

RUS Rusia

OOO MENNEKES Electro RUS
Per. Dekabristov d. 7
199155 St. Petersburg
Russia
Tel. + 7 8 12 / 6 47 00 57
E-Mail info@MENNEKES.ru
Internet www.MENNEKES.ru

SGP Singapur

MENNEKES
Electric Singapore Pte. Ltd.
No. 3 International Business Park
03-28 Nordic European Centre
SGP-Singapore 609927
Tel. + 65 / 65 67 59 78
Fax + 65 / 65 63 24 71
E-Mail info@MENNEKES.com.sg

THA Tailandia

MENNEKES Elektrotechnik GmbH & Co. KG
(Thailand Representative Office)
26/4 Sukhumvit 64 Rd.
Bangchack Prakhanong
Bangkok 10260, Thailand
Tel. + 66 (0) 2 / 741 5266
Fax + 66 (0) 2 / 741 5267
E-Mail suphamit@MENNEKES.de

USA EE.UU

MENNEKES Electrical Products
277, Fairfield Road
USA-Fairfield, N.J. 07004
Tel. + 1 973 / 882-83 33
Fax + 1 973 / 882-55 85
E-Mail info@MENNEKES.com
Internet www.MENNEKES.com

Sede central:

MENNEKES
Elektrotechnik GmbH & Co. KG
Industrial plugs and sockets
P.O. Box 13 64
D-57343 Lennestadt
Tel. + 49 (0) 27 23 / 41-1
Fax + 49 (0) 27 23 / 41-2 14
E-Mail info@MENNEKES.de
Internet www.MENNEKES.de

Dirección para el visitante:

Aloys-Mennekes-Str. 1
D-57399 Kirchhundem

Planta de Neudorf:

Technoplast GmbH
MENNEKES Straße 1
D-09465 Neudorf / Erzgebirge
Tel. + 49 (0) 3 73 42 / 8 62-0
Fax + 49 (0) 3 73 42 / 8 62-38
E-Mail info@tp-neudorf.de